

LAS *Speffers* 23/24

las- en snijapparatuur • beschermingsmiddelen • las- en snijtoebehoren



Handlaser 2-3 | MIG lasapparatuur 4-13 | TIG lasapparatuur 16-20 | Verhuurapparatuur 21 | MMA lasapparatuur 22-25
Plasma snijapparatuur 26-31 | Puntlas- en spotterapparatuur 31-34 | Las- en stroomaggregaten 35-36
Afzuigapparatuur en lasgordijnen 37-42 | Mechanisatie 43-48 | Persoonlijke bescherming 49-62 | Lastoebehoren 63-71
Autogeen 72-79 | Lastoevoegmaterialen 80-84 | MIG en TIG lastoortsen 85-87

De juiste verbinding tussen kwaliteit en prijs!

HANDMATIG LASERLASSEN

Laserlassen levert hoogwaardige, sterke verbindingen met een fraai uiterlijk, minimale vervorming en hoge productiesnelheid.

Bij het laserlassen wordt sterk geconcentreerd licht gebruikt om twee producten aan elkaar te verbinden. De bewerking wordt sinds vele jaren toegepast in de industrie en heeft zich inmiddels ruimschoots bewezen. Laserlassen is een hoogwaardige verbindingstechniek met vele voordelen.



Bekijk onze handlaser video

De grote voordelen van handlaserlassen ten opzichte van het traditionele lassen (MIG/MAG, TIG en MMA lassen) maken dat er steeds meer interesse komt voor deze manier van verbinden.



Voordelen van deze lasmethode:

- Mooi glad lasuiterlijk
- Minder warmte-inbreng
- Nauwelijks vervorming
- Hoge lassnelheid
- Hoge reproduceerbaarheid
- Geen of nauwelijks nabewerking vereist
- Sneller dan traditioneel lassen
- Pulserende (wobble) werking
- Minder verbruik van las-toevoegmaterialen
- Zeer gebruiksvriendelijk
- 100% inschakelduur
- Eenvoudige bediening

**2 jaar
garantie**

Model	WK 1500W	WK 2000W
Laser type	Continue Fiber Laser	
Uitgangsvermogen	1500W	2000W
Netspanning 3-fase	400 V ± 10 V, 50 Hz	
Afzekering	32 A	
Lasdikte (RVS-Staal)	0.3 mm - 5.5 mm	0.3 mm - 7.0 mm
Laser golf lengte	1080 ± 5 nm	
Indicatie systeem	Rode laser	
Lengte glasvezelkabel	10 m	
Type laspistool	Linker en rechter oscillerend	
Te verlassen draaddiameter	0.8 mm - 1.0 mm - 1.2 mm - 1.6 mm	
Beschermende gassoort	Argon 100 %	
Verstelbare breedte van lasnaad	0 ~ 6 mm	
Koeling	Gedestilleerd water	
Waterkoeler	Geïntegreerd	
Afmetingen (b x d x h)	980 x 600 x 1150 mm	1200 x 600 x 1230 mm

De handlaser wordt compleet geleverd:

- Laserbron
- Waterkoeler
- Draadaanvoerunit
- Laserlas pistool incl. 8 meter kabel
- Bescherm lenzen (set à 20 stuks)
- Focuslenzen (set à 4 stuks)
- Toebehorenset 1 stuk (incl. diverse mondstukken)
- Voetpedaal
- Handleiding

Incl. opbouw, installatie en instructie
Handlaser WK 1500W - Bestelnr. 119658723
Handlaser WK 2000W - Bestelnr. 119658799

**prijzen op
aanvraag**

Kwaliteit van lasnaad:

De kwaliteit van de lasnaad heeft een zeer hoge sterkte en een uitstekende verhouding tussen breedte en diepte van de las en nauwelijks tot geen lasspitters. En met een hogere voortloopsnelheid dan bij het TIG lasproces, wordt er minder warmte ingebracht waardoor het te lassen materiaal sterker blijft.

Veelzijdig in het verbinden van verschillende soorten materialen:

RVS (roestvaststaal), laag gelegeerd staal en aluminium plaatmateriaal laten zich uitstekend lassen met de laser.

Bij grotere naadopeningen kan lastoevoegmateriaal worden toegevoegd, wat wordt aangevoerd door een aparte draadaanvoerkoffer. Dit toevoegmateriaal kan o.a. gebruikt worden om te helpen met het opvullen van de lasnaden of het veranderen van de samenstelling van het smeltbad.

De handlaser kan ook worden gebruikt zonder vulmateriaal. Dit betekent dat de te lassen opening tussen de twee delen niet meer mag bedragen dan maximaal 10% van de materiaaldikte, maar in geen geval groter dan 0.2 mm.

Te gebruiken draaddiameters:
0.8 mm - 1.0 mm - 1.2 mm - 1.6 mm

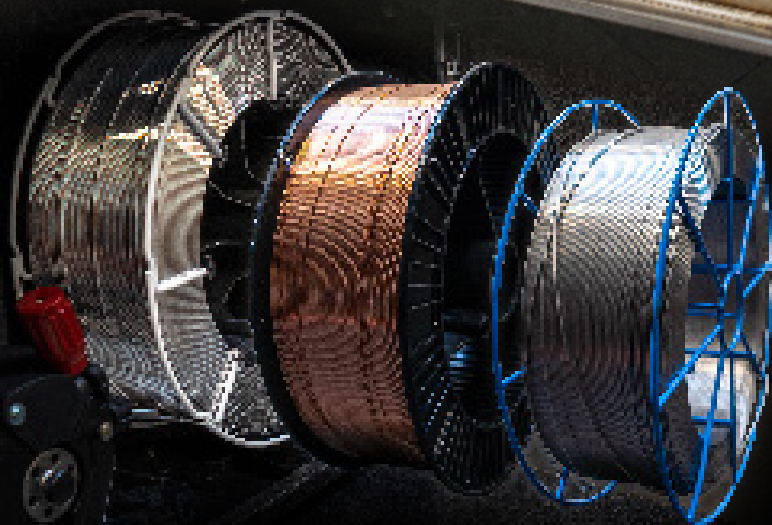

Legering	1500W	2000W
Roestvaststaal	5.5 mm	7.0 mm
Staal (Laaggeleerd)	5.5 mm	7.0 mm
Aluminium	3.8 mm	5.0 mm
Gegalvaniseerde plaat	3.8 mm	5.0 mm
Messing	1.5 mm	2.5 mm
Koper	1.2 mm	2.0 mm

Let op: de genoemde maximale dikte is met lastoevoegmateriaal.

Eenvoudige bediening:

Het gebruiksgemak is hoog van deze handlaser. De bediening van het menu op het kleuren-touchscreen is in het Nederlands en zeer overzichtelijk. Ook het lasproces zelf kenmerkt zich door eenvoud. Het is vele malen eenvoudiger dan TIG lassen, iedereen met een klein beetje gevoel voor techniek kan het. U zult verbaasd staan hoe snel u het proces onder de knie heeft.

Duurzaamheid en kosten besparen:

Naast het feit dat de machine energiezuinig is vergeleken met conventionele MIG- en TIG lasapparatuur, is ook het verbruik van het toevoegmateriaal vele malen minder. U kunt besparen op uw (dure) toevoegmateriaal zoals roestvaststaal en aluminium. Omdat er niet of nauwelijks nabewerking nodig is, spaart u ook (dure) slijpschuurmiddelen uit.



	Type AS-12	Type BS-16	Type CS-12	Type ES-12	Type FS-16	Type C	Adapter
Diameter:	12.6 mm	12.6 mm	12 mm	12.6 mm	12.6 mm	13.5 mm	12-18 mm
Hoogte:	34 mm	34 mm	43 mm	38 mm	38 mm	39 mm	70 mm
Draadeind:	M14	M14	M14	M14	M14	M14	M14
Draaddiameter:	0.8/1.0/1.2 mm	1.6 mm	0.8/1.0/1.2 mm	0.8/1.0/1.2 mm	1.6 mm	Vloeien	
Bestelnummer:	119659285	119659286	119659287	119659288	119659289	119659290	119659291

Hoeklas
 Stompelas
 Buitenhoek las

Verschillende type mondstukken verkrijgbaar.

De juiste verbinding tussen kwaliteit en prijs

Door sterke schommelingen in de grondstoffen kunnen prijzen sterk fluctueren. Bezoek de website voor de actuele prijzen.



MIG Lasapparatuur

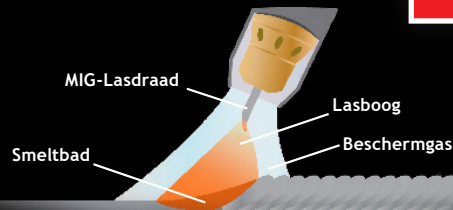

MIG/MAG-lassen

Bij het MIG/MAG lassen wordt een boog getrokken tussen een continu afsmeltende elektrode en het werkstuk. De elektrode is een dunne lasdraad (0.8 tot 1.6 mm), die meestal op een haspel is gespoeld (0.5 tot 15 kg). Het MAG lassen kan uitgevoerd worden met massieve en gevulde lasdraden, terwijl het MIG lassen alleen met massieve lasdraden wordt uitgevoerd. De boog is omgeven door een inert of actief beschermgas, waardoor de naamgeving van het proces wordt bepaald (MIG=Metal Inert Gas en MAG=Metal Active Gas). Het MIG/MAG lassen wordt halfgemechaniseerd of kan volledig gemechaniseerd worden toegepast.



Krachtige machine door zijn hoge vermogen op slechts 230 Volt en eenvoudig door simpele synergetische bediening. Letterlijk met 1 knop is de machine perfect af te stellen. Op het scherpe OLED scherm zijn de belangrijkste parameters af te lezen, zoals draaddiameter en beschermgas, ampèrage en plaatdikte, voltage en draadsnelheid. Naast de standaard staalprogramma's zijn de programma's voor o.a. hardsolderen (CuSi3), aluminium en RVS optioneel.

Bestelnr. 100536385
(incl. toebehorenset: onderstel, MIG-lastoorts, MIG-lasdraad, laskap, lashandschoenen, drukregelaar, anti-spat)

Bestelnr. 100537054
(incl. toebehorenset en gascilinder menggas 85/15 - 10 ltr.)

Bestelnr. 100540408
(incl. upgrade programma en toebehorenset: onderstel, MIG-lastoorts, MIG-lasdraad, laskap, lashandschoenen, drukregelaar, anti-spat)

Bestelnr. 100540409
(incl. upgrade programma en toebehorenset en gascilinder menggas 85/15 - 10 ltr.)



MIG Mono Star 1620/M Synergic

Netspanning 230 Volt, Lasstroombereik 20 - 160 Ampère

Met 1 knop afstellen

OLED scherm

Synergetische bediening

Euro-centraalaansluiting

2-rols aandrijving

Cebora las- en snijapparatuur gehomologeerd door vele autofabrikanten



MIG EVO 160/M Combi

Netspanning 230 Volt,
Lasstroombereik 28 - 160 Ampère

- Meest verkocht
- Tot 5 mm staal
- Voor garagebedrijf en professionele DHZ

Universeel inzetbaar en betrouwbare machine met directe toorts aansluiting. De kleinste telg uit de Cebora EVO serie.

Bestelnr. 100531472
(incl. toebehorenset: MIG-lastoorts, MIG-lasdraad, laskap, lashandschoenen, drukregelaar, anti-spat)

Bestelnr. 100531473
(incl. toebehorenset en gascilinder menggas 85/15 - 10 ltr.)

MIG-lastoorts WK 155 GD - 3 meter, gasgekoeld
Bestelnr. 210518748



Reparaties en schade aan de auto wilt u uiteraard op vakkundige wijze kunnen repareren en herstellen. Dat begint natuurlijk met goed gereedschap. Daarom hebben vele autofabrikanten diverse las- en snijmachines getest. De hierboven afgebeelde autofabrikanten hebben de Cebora apparatuur gehomologeerd en bevelen deze machines aan voor laswerkzaamheden aan hun carrosserieën. Kijk op www.cebora.nl voor meer informatie.

Wat is Synergisch MIG/MAG lassen?

De bedieningsmogelijkheden van moderne lasmachines zijn zeer uitgebreid. Zo kan de lasser om het beste lasresultaat te verkrijgen alle lasparameters handmatig instellen. Maar omdat dit nogal complex kan zijn, beschikken diverse lasmachines over een 'synergische' functie. Dit betekent dat de machine wordt ingesteld door maar 1 lasparameter (1 knop), de draadaanvoersnelheid. Alle overige gerelateerde parameters worden daarop afgestemd. Dit alles zorgt voor een bijzonder snelle en gebruiksvriendelijke bediening van de lasmachines.

Jaguar E 200 MD Synergic

Netspanning 230 Volt,
Lasstroombereik 20 - 200 Ampère

Kenmerkend voor deze machine is de dubbele toorts aansluiting, dubbele draadaanvoermotor en dubbele gasaansluiting. Met 1 knop kan er van toorts, draad en gas worden gewisseld, zonder dat er eerst gedemonteerd en gemonteerd dient te worden. Het resultaat: tijdswinst en veel gemak. Ideale lasapparaat voor de garage/schadewerkplaats waar veel gewisseld moet worden met lastoevoegmateriaal.

- Dubbele toorts aansluiting
- Met 1 knop eenvoudig switchen
- Optioneel: Pulse functie
- Forse tijdsbesparing

Bestelnr. 100546963
(excl. toebehoren)

Bestelnr. 100546987
(incl. toebehorenset: 2 x MIG-lastoorts WK 250, lashandschoenen, 2 x drukregelaar, anti-spat)



Synstar MIG 200/M Synergic inclusief Pulse

Netspanning 230 Volt, Lasstroombereik 20 - 200 Ampère

Eenvoudige en krachtige MIG machine met veel mogelijkheden. Bijna alle staalsoorten zijn te verlassen. Door letterlijk 1 knop is deze machine perfect af te stellen. De Pulse functie in combinatie met de synergische programma's zorgen voor een perfecte en spatloze las. Hierdoor wordt het uiterlijk van een TIG-las benaderd.



- 20 voorgeprogrammeerde programma's
- Synergische bediening
- Pulse functie!
- Met 1 knop afstellen
- OLED scherm

Bestelnr. 101040434
(excl. toebehorenset)

Bestelnr. 101040392
(incl. toebehorenset: MIG-lastoorts, drukregelaar, anti-spat, binnengeleider, doorvoerpijp, aandrijfrol)

Pocket Pulse MIG 1820/M Synergic

Netspanning 230 Volt, Lasstroombereik 20 - 185 Ampère

Kleinste en lichtste MIG/MAG Pulse machine op 230 Volt!

Meer dan 30 lasprogramma's

Staal, RVS, aluminium, CuSi3 etc.

Ideale machine voor de dunnere (tot 4 mm), moeilijk te lassen plaatmaterialen. De ingebouwde Pulse functie en lasprogramma's zorgen voor een perfecte en spatloze las.

Bestelnr. 100545898
(excl. toebehorenset)

Bestelnr. 100545899
(incl. toebehorenset: MIG-lastoorts, drukregelaar, binnengeleider, aandrijfrol)

Bestelnr. 100545900
(incl. toebehorenset en onderstel)



Aluminium? Pulse MIG lassen!

Bij pulserend lassen heeft de stroombron twee verschillende niveaus van stroomsterkte. Er is een constante basisstroom, die de lasboog in stand houdt, met daaroverheen een (pulserende) pulsstroom die zorgt voor het loslaten van de druppels toevoegmateriaal. Bij Dubbel Pulse wordt daarnaast ook de lasdraad nog pulserend aangevoerd.

Dit heeft als voordelen dat er minder warmte wordt ingebracht (minimale vervorming van het basismateriaal), er een optimale inbranding is (kwalitatief goede las), het gemakkelijker wordt om dun materiaal of in positie te lassen (bijvoorbeeld verticaal opgaand) en spatvorming wordt tegengegaan (geen nabewerking nodig). Vooral bij het lassen van aluminium is het pulserend lassen noodzakelijk.

Deze 270 Ampère (400V) synergische Pulse MIG machine heeft meer dan 60 lasprogramma's, waaronder diverse diameters staal, RVS, aluminium en CuSi3. Voorzien van Cebora's nieuwste 4 rols aandrijving. Voor het zwaardere werk kan deze machine tevens uitgerust worden met een waterkoeler.

Veelzijdige alleskunner voor de metaalverwerkende industrie



Synstar MIG 270/T Synergic inclusief Pulse

Netspanning 400 Volt, Lasstroombereik 20 - 270 Ampère

Staal, RVS, aluminium

Optioneel met waterkoeler

Volledig synergisch



Bestelnr. 101043050
(excl. toebehorenset)

Bestelnr. 101043189
(incl. toebehorenset: MIG-lastoorts, drukregelaar, binnengeleider, doorvoerpip, aandrijfrol)

Waterkoelunit GRV14
Bestelnr. 101030017

Synstar MIG 330/TC Synergic

Netspanning 400 Volt, Lasstroombereik 15 - 330 Ampère

Nieuw: touchscreen display

MIG/MAG, TIG en MMA in 1

Met Pulse en Dubbel Pulse functie

Met een vermogen van 330 Ampère, hoge inschakelduur en voorzien van Cebora's nieuwste Pulse software (meer dan 60 ingebouwde programma's) kan deze machine de moeilijkste klussen aan.

Bestelnr. 101045901
(excl. toebehorenset)

Bestelnr. 101045902
(incl. toebehorenset: MIG-lastoorts, drukregelaar, binnengeleider, doorvoerpip, aandrijfrol)

Waterkoelunit GRV14
Bestelnr. 101030017



Synstar MIG 330/TS Synergic

Netspanning 400 Volt, Lasstroombereik 15 - 330 Ampère

Idem aan Synstar MIG 330/TC Synergic, echter met afneembare draadaanvoerunit. Standaard luchtgekoeld geleverd.

Bestelnr. 101047985
(excl. toebehorenset)

Bestelnr. 101047986
(incl. toebehorenset: MIG-lastoorts, tussenpakket, drukregelaar, binnengeleider, doorvoerpip, aandrijfrol)

Waterkoelunit GRV14
Bestelnr. 101030017

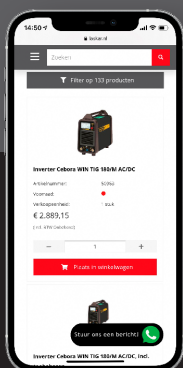

Vind de meest geschikte machine met behulp van het laskompas!



Ga naar
laskompas.nl
of scan de
QR-code

Kingstar 400 en 520 Pulse

Twee krachtige, multi-proces lasapparaten van Cebora met Pulse functie. Deze modellen zijn geschikt voor langdurig, intensief gebruik met hoog vermogen. De Kingstar lasapparaten zijn multifunctioneel en werken naast het MIG/MAG lasprincipe ook volgens het TIG en MMA principe. De Cebora Kingstar 520/TS is standaard voorzien van een waterkoelunit. Op de volgende pagina treft u diverse kenmerken van deze innovatieve krachtpaters.

 YouTube



Bekijk onze
productvideo

De Kingstar
400 en 520 nu
upgraden naar het
3D Pulse lassen.

Bestelnr. 101156498



Cebora Kingstar Pulse 400/TS

Netspanning 400 Volt, Lasstroombereik 10 - 400 Ampère

Krachtig, multi-proces lasapparaat met Pulse functie, is met name geschikt voor zwaar industrieel en seriematig productiewerk. De lasmachine heeft een 400 Ampère stroombron (40% inschakelduur) op 400 Volt. Bij continue gebruik is de maximale lasstroom 340 Ampère.

- Gewicht: 105 kg
- MMA functie: beklede elektroden t/m \varnothing 6 mm
- Optioneel met dubbele Pulse functie

Bestelnr. 101050977

Bestelnr. 101052666

(incl. Pulse, 5 mtr. tussenpakket en waterkoeler)

Cebora Kingstar Pulse 520/TS

Netspanning 400 Volt, Lasstroombereik 10 - 520 Ampère

Krachtig, multi-proces lasapparaat met Pulse functie, is met name geschikt voor zwaar industrieel en seriematig productiewerk. De lasmachine heeft een 520 Ampère stroombron (40% inschakelduur) op 400 Volt. Bij continue gebruik is de maximale lasstroom 440 Ampère.

- Gewicht: 118 kg
- MMA functie: beklede elektroden t/m \varnothing 6 mm
- Optioneel met dubbele Pulse functie

Bestelnr. 101050978

Bestelnr. 101052667

(incl. Pulse, 5 mtr. tussenpakket en waterkoeler)



Synstar 400/TS MIG/MAG en MMA

Netspanning 400 Volt, Lasstroombereik 10 - 400 Ampère, Watergekoeld

De Synstar 400/TS Synergic met een lasstroom van 400 Ampère en een hoge inschakelduur 400 A bij 100% is speciaal ontwikkeld voor industrieel gebruik. De machine is geschikt voor het lassen van staal, voor zowel het Mig/Mag als het MMA proces. Door de upgrade van de Pulse of Dubbel Pulse functie is deze Synstar 400 uitermate geschikt voor het RVS en aluminium lassen.

Bestelnr. 101056511

(incl. toebehorenset: tussenpakket, lashandschoenen, drukregelaar, anti-spat, lastoorts.)

(De upgrade van de Pulse en Dubbel Pulse functie is optioneel.)

Upgrade programma Pulse

Bestelnr. 101139845

Upgrade programma dubbel Pulse

Bestelnr. 101156161

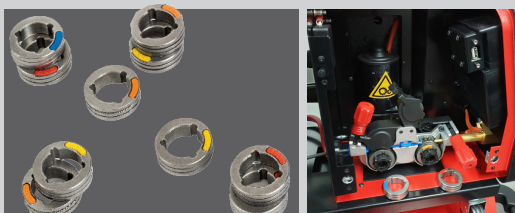
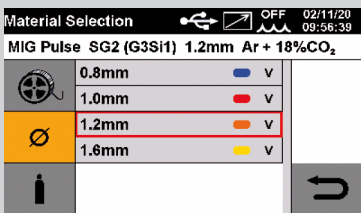
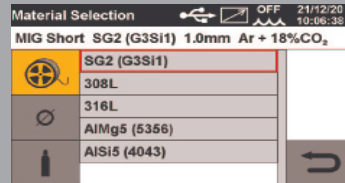
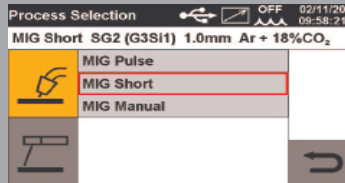
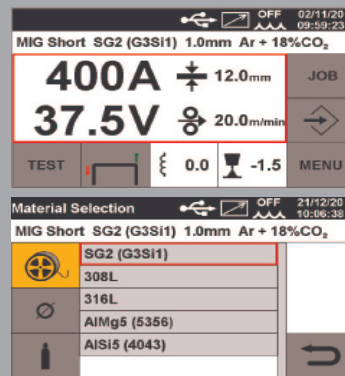

Synstar 500/TS MIG/MAG en MMA

Netspanning 400 Volt, Lasstroombereik 10 - 500 Ampère, Watergekoeld

De Synstar 500/TS Synergic met een lasstroom van 500 Ampère en een hoge inschakelduur is speciaal ontwikkeld voor industrieel gebruik. De machine is geschikt voor het lassen van staal, voor zowel het Mig/Mag als het MMA proces. Door de upgrade (optie) van de Pulse of Dubbel Pulse functie is deze Synstar 500 uitermate geschikt voor het RVS en aluminium lassen.

Bestelnr. 101059407

(incl. toebehorenset: tussenpakket, lashandschoenen, drukregelaar, anti-spat, lastoorts.)

(De upgrade van de Pulse en Dubbel Pulse functie is optioneel.)

Upgrade programma Pulse

Bestelnr. 101139845

Upgrade programma dubbel Pulse

Bestelnr. 101156161



Shipyards draadaanvoerunit.
Vraag naar de mogelijkheden.





MIG EVO 350/TC Synergic

Netspanning 400 Volt,
Lasstroombereik 35 - 400 Ampère

De MIG EVO 350/TC Synergic met een lasstroom van 400 Ampère en een hoge inschakelduur is speciaal ontwikkeld voor industrieel gebruik. De machine is geschikt voor het lassen van staal, RVS en aluminium.

Bestelnr. 101031332
(incl. toebehorenset: lashandschoenen, drukregelaar, anti-spat, lastoorts)



De MIG-EVO Synergic serie: één en al kracht!

MIG EVO 350/TS Synergic

Netspanning 400 Volt,
Lasstroombereik 35 - 400 Ampère

Idem aan MIG EVO 350/TC Synergic, echter met afneembare draadaanvoerunit.

Bestelnr. 101031466
(incl. toebehorenset: tussenpakket, lashandschoenen, drukregelaar, anti-spat, lastoorts)

Bestelnr. 101031467
(incl. toebehorenset en waterkoelunit, lastoorts)



MIG EVO 450/TS Synergic

Netspanning 400 Volt, Lasstroombereik 40 - 500 Ampère

Idem aan MIG EVO 350/TS Synergic (o.a. met afneembare draadaanvoerunit), echter met een lasstroombereik tot maar liefst 500 Ampère.

Bestelnr. 101032113
(incl. toebehorenset: waterkoelunit, tussenpakket, lashandschoenen, drukregelaar, anti-spat, lastoorts)



Wat is Synergisch MIG/MAG lassen?

De bedieningsmogelijkheden van moderne lasmachines zijn zeer uitgebreid. Zo kan de lasser om het beste lasresultaat te verkrijgen alle lasparameters handmatig instellen. Maar omdat dit nogal complex kan zijn, beschikken diverse lasmachines over een 'synergische' functie. Dit betekent dat de machine wordt ingesteld door maar 1 lasparameter (1 knop), de draadaanvoersnelheid. Alle overige gerelateerde parameters worden daarop afgestemd. Tevens kan men zelf nieuwe programma's opslaan en via een eenvoudige procedure nieuw beschikbare programma's inlezen in de machine. Dit alles zorgt voor een bijzonder snelle en gebruiksvriendelijke bediening van de lasmachines.



Synstar 270/T SRS - Synergic inclusief Pulse en Dubbel Pulse

Netspanning 400 Volt, Lasstroombereik 10 - 270 Ampère

Staal, RVS, aluminium

SRS (Spatter Reduction System)

Volledig synergisch

Deze 400V synergische MIG/MAG Pulse machine uit de Synstar lijn is nu, naast alle synergische Pulse en dubbel Pulse programma's, voorzien van het unieke SRS systeem. Met dit "spatter reduction system" is het mogelijk om volledig spatvrij te lassen in kortsluitboog gebied. Met name het dunnere staal en roestvaststaal (tot 3 mm) kan mede door de minimale warmte inbreng zeer snel en volkomen spatvrij gelast worden, met een zeer glad uiterlijk. Tevens is het SRS proces zeer geschikt voor het leggen van grondlagen met een grote vooropening, waarbij de kans op plakfouten nihil is.

De 270 Ampère stroombron heeft meer dan 60 ingebouwde lasprogramma's en is zeer gemakkelijk te bedienen met het overzichtelijk LCD touch screen bedieningspaneel. Hierdoor is in een handomdraai het juiste (Pulse) programma in te stellen op zowel staal, rvs, CuSi3, aluminium etc.

Het updaten van de nieuwste fabrieksoftware gaat zeer gemakkelijk door middel van een USB aansluiting. De optie van de waterkoelunit zorgt ervoor dat het continu lassen van het "zwaardere werk" ook probleemloos verloopt. Machine is voorzien van een verrijdbaar onderstel, 4-rols draadaanvoer systeem, euro connector, massakabel met klem en PFC (Power Factor Correction) volgens de norm IEC/EN 61000-3-12.

- De Cebora Synstar 270-T SRS Black Edition is geschikt voor zowel MIG/MAG als TIG DC Lift Arc en MMA
- Gewicht: 68 kg
- Standaard met Pulse en Dubbel Pulse functie

Bestelnr. 101054702
(excl. toebehoren)

Bestelnr. 101054703
(incl. toebehoren)

Waterkoelunit GRV14
Bestelnr. 101030017



Bekijk onze productvideo

USB	OFF	14/10/19	15:00:42
MIG Short 308L 1.2mm Ar + 2%CO ₂			
270A	⚡ 10.0mm	JOB	
25.5V	⚡ 8.5m/min	→	
TEST	⚡ 0.0	⚡ 0.0	MENU

USB	OFF	29/12/16	11:48:06
TIG			
100A	JOB		
0.0V	→		
TEST	⚡ 0.5s	⚡ 10.0s	MENU

USB	OFF	29/12/16	11:54:23
MMA			
100A	JOB		
0.0V	→		
	⚡ 50%	⚡ 30%	MENU



Lasapparatuur • Snijapparatuur • Lastoebehoren • Lasaccessoires



Krachtig, betrouwbaar en gebruiksvriendelijk

Weldkar WK MIG 5040 F Synergic

Netspanning 400 Volt, Lasstroombereik 40 - 500 Ampère

Multifunctioneel (MIG, TIG en MMA)

Afneembare draadaanvoerunit

Geïntegreerde waterkoeler

Met 5 meter tussenpakket

Met een 500 Ampère stroombron (60% inschakelduur) op 400 Volt kan deze krachtpatser ingezet worden voor zwaar industrieel en seriematig productiewerk. Deze lasmachine is multifunctioneel en werkt naast het MIG lasprincipe ook volgens het TIG (scratch) en MMA principe. Ook gutsen behoort tot de mogelijkheden.

Bestelnr. 101648910
(incl. 4-rols draadaanvoerunit, 5 mtr. tussenpakket, waterkoeler, verrijdbaar onderstel, excl. lastoorts)

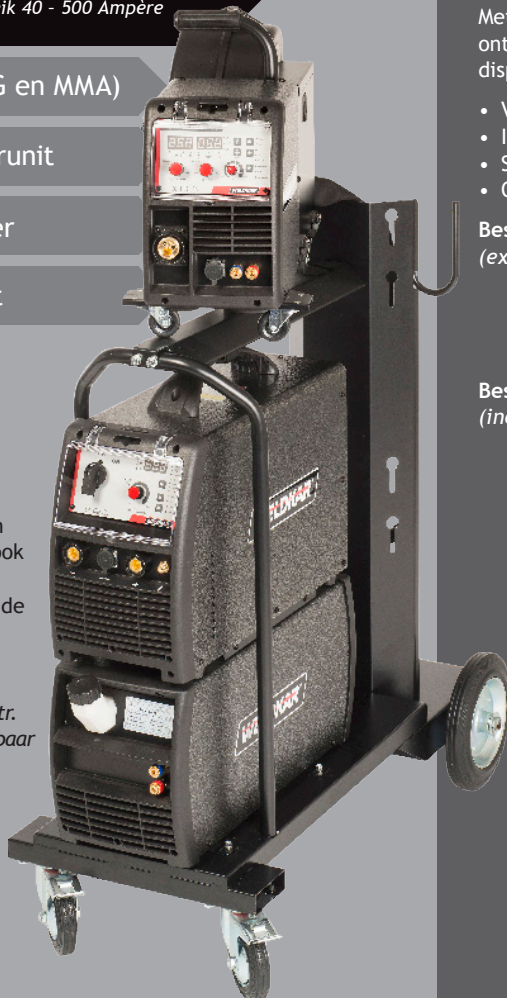

Weldkar MIG 300 Synergic

Netspanning 400 Volt, Lasstroombereik 30 - 300 Ampère

Met een maximale lasstroom van 300 Ampère is deze machine ontwikkeld voor industrieel gebruik. Voorzien van digitaal display en is synergisch instelbaar.

- Voor staal, RVS en aluminium
- Industrieel gebruik
- Synergisch instelbaar
- Ook handmatig in te stellen

Bestelnr. 101241145
(excl. toebehorenset)

Bestelnr. 101241838
(incl. toebehorenset)



Weergave bestelnr.
101644359



Zie pag. 76
voor onderstel

Weldkar WK MIG 2125

Netspanning 230 Volt, Lasstroombereik 50 - 200 Ampère

Deze draagbare, robuuste inverter is de ideale lashulp in de werkplaats als ook op locatie. Met een maximale lasstroom van 200 Ampère is er een groot toepassingsgebied op staal, RVS en CuSi3.

- Laskwaliteit, compactheid en eenvoud
- Slechts 12.5 kg
- Ideaal in werkplaats en op locatie
- Voor staal, RVS en CuSi3

Bestelnr. 101643905
(excl. toebehoren)

Bestelnr. 101644359
(incl. MIG-Lastoorts WK 250)

Bestelnr. 101643916
(incl. MIG-Lastoorts en toebehorensset)

Weldkar WK MultiMIG 2140

Netspanning 230 Volt, Lasstroombereik MIG 40 - 200 Ampère

Deze draagbare alleskunner van slechts 15 kg heeft een maximaal lasvermogen van 200 Ampère met een hoge inschakelduur en is dus de perfecte partner voor de meest voorkomende lasklassen.

- MIG, TIG en MMA in 1 machine
- Slechts 15 kg
- Staal en CuSi3 t/m 5 mm
- TIG lassen d.m.v. scratch principe
- Beklede elektroden t/m Ø 3.25 mm

Bestelnr. 101643906
(excl. toebehoren)*

Bestelnr. 101644360
(incl. MIG-Lastoorts WK 250)

Bestelnr. 101643917
(incl. MIG-Lastoorts en toebehorensset)

Onderstel MultiMIG 2140
Bestelnr. 166044963



* Standaard voorzien van laskabelset en TIG-lastoorts WP 17 - 4 mtr.



Weldkar WK MIG 3140

Netspanning 400 Volt, Lasstroombereik 50 - 315 Ampère

Krachtig, betrouwbaar, compact en draagbaar

Slechts 25 kg

4-rols draadaanvoersysteem

Voor staal, RVS, aluminium en CuSi3

Deze inverter is door zijn hoge vermogen van 315 Ampère en bijbehorende hoge inschakelduur van 40% zeer veelzijdig inzetbaar. Parameters zijn traploos instelbaar en af te lezen op het digitale display.

Bestelnr. 101643907
(excl. toebehoren)

Bestelnr. 101644361
(incl. MIG-Lastoorts WK 360)

Bestelnr. 101643918
(incl. MIG-Lastoorts en toebehorensset)

Bestelnr. 101646384
(incl. waterkoeler, onderstel, watergekoelde lastoorts WK 411 Sure Grip en drukregelaar)

Onderstel MIG 3140
Bestelnr. 166045012



Miller Electric: dé marktleider als het gaat om de productie van apparatuur voor verschillende lasprocessen!



Door meer dan 20 jaar ervaring en onderzoek loopt Miller voorop in de ontwikkeling van de inverter-technologie. Miller begon met een innovatie die inspeelde op de behoeften van de klant en groeide uit van een eenmansbedrijf in 1929 tot 's werelds grootste fabrikant van booglasproducten.

Hun slogan 'The Power of Blue' zie je terug in hun producten die zich in de praktijk bewijzen door betrouwbaarheid, kwaliteit en reactievermogen. Dit is dan ook de reden dat de blauwe Miller machines over de hele wereld worden gebruikt: van Europa tot Azië, van Noord-Amerika tot Zuid-Amerika, in koude poolgebieden en in hete woestijnen.

Toch zit de echte 'Power of Blue' niet in de producten. Het is de kracht van de mensen van Miller, die samenwerken met klanten en distributeurs, om een betere wereld te bouwen.



Laskar, altijd de juiste verbinding!

Laskar bestaat sinds 1992 en bezit al meer dan 30 jaar ervaring en expertise. Laskar levert alles op het gebied van las- en snijapparatuur, maar geeft ook advies op maat, zorgt voor het repareren en onderhouden van de machines en bezit een grote voorraad waardoor goederen snel uitgeleverd kunnen worden.



Installatie en upgraden software



Keuren volgens NEN-EN-IEC 60974-4 norm



Valideren lasapparatuur



MIG en TIG toortsreparatie



Geautomatiseerd voorraadsysteem



Uitgebreide voorraad



Theorie instructielokaal



Las praktijkruimte

De juiste verbinding tuss

TIG Lasap

TIG-lassen

TIG-lassen is een gasbooglasproces waarbij een boog wordt onderhouden tussen een niet afsmeltende wolfraamelektrode en het werkstuk. Het smeltbad, de boog en de elektrode worden beschermd door een inert gas (Argon). Door de warmte van de boog worden de delen van een werkstuk tot smelten gebracht. Afhankelijk van de toepassing wordt er al of niet een toevoegmateriaal gebruikt. Het proces kan met de hand of gemechaniseerd worden uitgevoerd.

Door sterke schommelingen in de grondstoffen kunnen prijzen sterk fluctueren. Bezoek de website voor de actuele prijzen.

LAS



en kwaliteit en prijs

paratuur

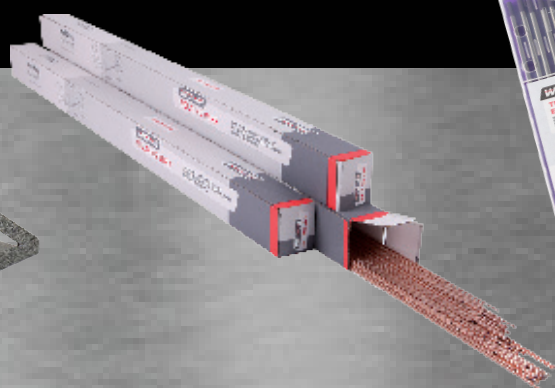

Nauwkeurig en verfijnd lassen in werkplaats en op locatie

WIN TIG 180/M DC

Netspanning 230 Volt, Lasstroombereik 5 - 180 Ampère

De Cebora WIN TIG 180/M DC inverter is ontworpen voor onderhouds-, reparatie- en productiewerkzaamheden. Met een gewicht van slechts 10.3 kg en een netspanning van 230 Volt, leent deze machine zich prima voor laswerkzaamheden op locatie.

Naast de verschillende instellingen voor TIG DC laswerkzaamheden tot 160 Ampère bevat de Cebora WIN TIG 180/M DC ook een MMA functie voor het lassen met beklede elektrode. Hiermee kunnen elektrodelaswerkzaamheden tot 140 Ampère worden uitgevoerd. De machine beschikt onder andere over een HF-ontsteking, 2 - 4 takt, downslope en een traploze regeling van de lasstroom.

De Cebora WIN TIG 180/M DC is beveiligd tegen schommelingen in de voedingsspanning van 170 - 260 Volt en is uitgevoerd in een veilige isolatiewaarde. Hierdoor voldoet hij aan de geldende standaard Europese norm EN 60974.1 en EN 61000-3-12.

Nieuw



Bestelnr. 110550959
(excl. toebehorenset)

Bestelnr. 110550960
(incl. toebehorenset:
las- en aardkabelset, lasschild,
bikhamer, staalborstel, TIG-lastoorts,
TIG-lastoorts onderdelenset,
lashandschoenen, drukregelaar)



WIN TIG 220/M DC

Netspanning 230 Volt,
Lasstroombereik 5 - 220 Ampère



De lasmachine heeft een 220 Ampère stroombron (30% inschakelduur) op 230 Volt. Voorzien van diverse innovatieve functies, zoals TIG APC (automatische correctie amperage wanneer de lastoorts dichter of verder van het materiaal wordt gehouden), hoogwaardige boogontsteking EVO ST (diverse, nieuwe boogontstekingen selecteren), een efficiënte en snelle hechtlasfunctie en Pulse XP (zeer hoge frequentie voor smallere, geconcentreerde vlamboog).

- Gewicht: 16 kg
- TIG DC en MMA lassen
- Perfecte boogontsteking

Bestelnr. 110550496
(excl. toebehorenset)

Bestelnr. 110550923
(incl. toebehorenset:
las- en aardkabelset, lasschild, bikhamer,
staalborstel, TIG-lastoorts, TIG-lastoorts
onderdelenset, lashandschoenen,
drukregelaar)



WIN TIG 250/T DC

Netspanning 400 Volt,
Lasstroombereik 5 - 250 Ampère

- Optioneel: Waterkoelunit
- Met innovatieve functies, waaronder nieuwe, hoogwaardige boogontstekingen

Bestelnr. 110550654
(excl. toebehorenset)



WIN TIG 340/T DC

Netspanning 400 Volt,
Lasstroombereik 3 - 340 Ampère

- Met innovatieve functies, waaronder nieuwe, hoogwaardige boogontstekingen
- Exclusief waterkoelunit

Bestelnr. 110559140
(excl. toebehorenset)

WIN TIG 500/T DC

Netspanning 400 Volt,
Lasstroombereik 3 - 500 Ampère

Uitermate geschikt voor zwaar industrieel en seriematig productiewerk. Geschikt voor zowel TIG als elektrode (tot 380 Ampère) laswerkzaamheden aan alle metalen, uitgezonderd aluminium.

- Inclusief waterkoelunit
- Met innovatieve functies, waaronder nieuwe, hoogwaardige boogontstekingen

Bestelnr. 110550962
(excl. toebehorenset)



TIG toebehorenset

Bestaande uit: TIG lastoorts, lastang knijp + 3 mtr. kabel, aardkabel met massaklem, reduceerventiel "Maxy Flow", bikhamer en één paar lashandschoenen.

TIG toebehorenset WK 17:
gasgekoelde TIG lastoorts
WK 17 - 4 mtr. en
25 mm² aardkabel
Bestelnr. 111117127

TIG toebehorenset WK 26:
gasgekoelde TIG lastoorts
WK 26 - 4 mtr. en
35 mm² aardkabel
Bestelnr. 111102579

TIG toebehorenset WK 18:
watergekoelde TIG
lastoorts WK 18 - 4 mtr.
en 50 mm² aardkabel
Bestelnr. 111102577



WIN TIG 180/M AC/DC

Netspanning 230 Volt, Lasstroombereik 5 - 180 Ampère

Innovatieve functies, waaronder nieuwe, hoogwaardige boogontsteking

Zeer hoge Pulse frequentie van 10 KHz

AC frequentie van 200 Hz

Zeer snelle hechtlas met minimale warmte-input en lastijd instelling

Gewicht: 17.6 kg

Deze wissel-/gelijkstroom inverter heeft een 180 Ampère stroombron (25% inschakelduur) op 230 Volt. Bij continue gebruik is de maximale lasstroom 100 Ampère. Geschikt voor reparatie- en installatiewerk.

Bestelnr. 110550963
(excl. toebehorenset)

Bestelnr. 110550964
(incl. toebehorenset: las- en aardkabelset, lasschild, bikhamer, staalborstel, TIG-lastoorts, TIG-lastoorts onderdelenet, lashandschoenen, drukregelaar)



WIN TIG 230/M AC/DC

Netspanning 230 Volt, Lasstroombereik 3 - 230 Ampère

Geschikt voor TIG en MMA lassen

Standaard DC Pulse proces

Tot 5 mm RVS en aluminium

HF Functie

Met een lasstroombereik van 230 Ampère. Door dit extra vermogen is tot 5 mm RVS en aluminium te lassen.

Bestelnr. 110558059
(excl. toebehorenset)

Bestelnr. 110558061
(incl. toebehorenset WK 26)

Bestelnr. 110558062
(incl. toebehorenset WK 18, waterkoeler en verrijdbaar onderstel)

Wat is TIG lassen?

TIG is de afkorting voor Tungsten Inert Gas en dankt zijn naam aan de Engelse naam voor wolfram (tungsten) en het gebruik van een inert (argon) gas. Bij TIG lassen wordt een lasboog getrokken tussen een wolfram (niet afsmeltende) elektrode in de TIG lastoorts en het werkstuk. Het lastoevoegmateriaal wordt apart, handmatig toegevoegd. Het TIG lassen is ideaal voor nauwkeurig laswerk waaraan hoge kwaliteitseisen worden gesteld. Het wordt in alle sectoren in de industrie toegepast en is in het bijzonder geschikt voor hoogwaardige lasverbindingen van vooral RVS of aluminium.

WIN TIG 270/T AC/DC

Netspanning 400 Volt, Lasstroombereik 3 - 270 Ampère

Bestelnr. 110550965
(excl. toebehorenset)

Bestelnr. 110550966
(incl. toebehorenset: las- en aardkabelset, lasschild, bikhamer, staalborstel, TIG-lastoorts, TIG-lastoorts onderdelenet, lashandschoenen, drukregelaar)

Bestelnr. 110550967
(incl. waterkoelunit, aardkabelset, TIG-lastoorts, TIG-lastoorts onderdelenet, lashandschoenen, drukregelaar)



WIN TIG 340/T AC/DC

Netspanning 400 Volt, Lasstroombereik 3 - 340 Ampère

Bestelnr. 110550968
(incl. waterkoelunit, exclusief toebehorenset)



WIN TIG 450/T AC/DC

Netspanning 400 Volt, Lasstroombereik 3 - 450 Ampère

Bestelnr. 110550969
(incl. waterkoelunit, exclusief toebehorenset)





Weldkar WK TIG 1660 DC/HF

Netspanning 230 Volt,
Lasstroombereik 10 - 160 Ampère

Deze lichtgewicht TIG inverter is uitstekend geschikt voor onderhouds-, reparatie- en productiewerkzaamheden op locatie of in de werkplaats.

- Breed inzetbaar
- Met HF ontsteking
- 2-4 takt
- Inschakelduur 60% bij 160 Ampère
- Voor staal en RVS
- Ook voor elektroden t/m Ø 3.25 mm
- Compleet met koffer en toebehoren

Bestelnr. 111640161
(incl. koffer en toebehorenset,
excl. drukregelaar)

YouTube



Bekijk onze
productvideo

- Met Pulse functie
- Up- en downslope
- Inschakelduur 60% bij 160 Ampère
- Voor bijna alle staalsoorten
- Slechts 7.0 kg
- Ook voor elektroden t/m Ø 3.25 mm
- Compleet met koffer en toebehoren

Bestelnr. 111640162
(incl. koffer en toebehorenset,
excl. drukregelaar)

Weldkar WK TIG 1660 DC/HF Pulse

Netspanning 230 Volt,
Lasstroombereik 5 - 160 Ampère

Deze TIG-lasinverter met Pulse functie is breed inzetbaar doordat bijna alle staalsoorten hiermee te verlassen zijn. De Pulse functie is een vereiste voor de dunwandige RVS laswerkzaamheden.



* Standaard voorzien van laskabelset en TIG-lastoorts WK 26.

Weldkar WK TIG 205 AC/DC Pulse

Netspanning 230 Volt, Lasstroombereik 10 - 200 Ampère

Deze wissel-/gelijkstroom TIG inverter (AC/DC) heeft een vermogen tot 200 Ampère. Dankzij dit hoge vermogen kan er aluminium, staal en RVS t/m 5 mm gelast worden. Ook voor MMA lassen.

- Pulse functie
- Slechts 21.5 kg
 - Bij uitstek voor aluminium en RVS
 - Ook voor metaalverwerkende industrie
 - Draagbaar of op verrijdbaar onderstel

Bestelnr. 111640163
(excl. toebehoren en drukregelaar)*

Bestelnr. 111642913
(incl. toebehorenset, gascilinder (10 ltr.), argon drukregelaar en onderstel)

Bestelnr. 111646166
(incl. waterkoeler, onderstel, watergekoelde lastoorts WK 18 en argon drukregelaar)

Deze unieke lasmachine heeft een 320 Ampère stroombron (60% inschakelduur) op 400 Volt. Dankzij zijn hoge vermogen en de wissel-/gelijkstroom technologie kan er naast RVS en staal, ook aluminium t/m 10 mm worden gelast. Een draadloze afstandsbediening verhoogt het gebruiksgemak en zorgt voor een nauwkeurige instelling op afstand. De lasmachine beschikt ook over een MMA functie.

Bestelnr. 111648911
(incl. waterkoeler, verrijdbaar onderstel, afstandsbediening, voetpedaal, watergekoelde TIG-lastoorts WK 18)

Weldkar WK TIG 320 AC/DC Pulse

Netspanning 400 Volt, Lasstroombereik 10 - 320 Ampère

Voor (middel) zwaar industrieel en seriematig productiewerk

Scala aan in- en afstel mogelijkheden voor (Pulse) TIG laswerk

Ook voor elektroden t/m Ø 5 mm

Geïntegreerde waterkoeler



RENTALXPERT

..... dé specialist in verhuur van
las- en snijapparatuur!

Bekijk onze verhuurproducten
op www.rentalxpert.nl

MAGAZINE VERHUUR



De juiste verbinding tuss

MMA Lasa

BMBE-lassen of lassen met de beklede elektroden

Bij het lassen met beklede elektroden hebben we te maken met een elektrische boog tussen een afsmeltende elektrode en werkstuk. De boog bestaat uit een gas dat elektrisch geleidend is en waar een elektrische stroom doorheen vloeit. De elektrode bestaat uit een metalen kerndraad die bekleed is met een speciaal materiaal, die ervoor moet zorgen dat zich voldoende gassen en slak kunnen vormen om een goede bescherming te verzorgen.

De meest voorkomende elektroden zijn leverbaar in de kerndraden vanaf 2 t/m 6 mm en lengtes vanaf 250 t/m 450 mm. Laselektroden worden geleverd met verschillende typen bekledingen, waaronder bijvoorbeeld basisch of rutiel en bepaalt ook de mogelijke lasposities door beïnvloeding van de stollingssnelheid en de vloeibaarheid van het smeltbad. Het proces wordt voornamelijk uitgevoerd als handlasproces en kan niet of nauwelijks gemechaniseerd worden.

Door sterke schommelingen in de grondstoffen kunnen prijzen sterk fluctueren. Bezoek de website voor de actuele prijzen.

LAS



en kwaliteit en prijs

pparatuur

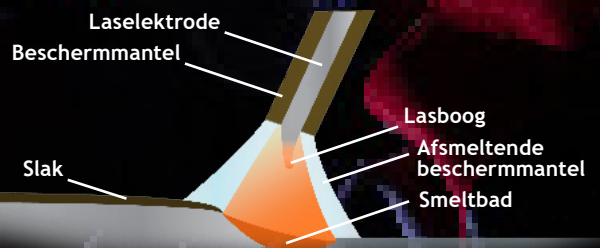



Power Rod 180/M

Netspanning 230 Volt,
Lasstroombereik 5 - 180 Ampère

Draagbare lichtgewicht lasinverter van slechts 9.5 kg. Geschikt voor alle soorten laselektroden t/m Ø 4 mm (geen cellulose). De lasmachine heeft een 180 Ampère stroombron (30% inschakelduur) op 230 Volt.

- t/m Ø 4 mm elektroden
- TIG DC lassen volgens het lift arc principe

Bestelnr. 110550753
(excl. toebehorenset)

Bestelnr. 110551634
(incl. toebehorenset:
las- en aardkabelset, lasschild, bikhamer, staalborstel)



Power Rod 250/T

Netspanning 400 Volt,
Lasstroombereik 10 - 250 Ampère

Deze 3-fase inverter lasmachine is geschikt voor het verlassen van beklede elektroden t/m Ø 4 mm. Op het bedieningspaneel kunnen de parameters Hot Start en Arc Force worden ingesteld.

- t/m Ø 4 mm elektroden
- TIG DC lassen én Pulse TIG lassen volgens het lift arc principe
- Gebruik van afstandsbediening mogelijk

Bestelnr. 110550973
(excl. toebehorenset)

Bestelnr. 110550974
(incl. toebehorenset: las- en aardkabelset, lasschild, bikhamer, staalborstel)

Power Rod 380/T

Netspanning 400 Volt,
Lasstroombereik 10 - 380 Ampère

Een ijzersterke partner voor het verlassen van beklede elektroden t/m Ø 6 mm. Ook is het mogelijk om cellulose elektroden te verlassen. De lasmachine heeft een 380 Ampère stroombron (30% inschakelduur) op 400 Volt.

- t/m Ø 6 mm elektroden
- TIG DC lassen én Pulse TIG lassen volgens het lift arc principe
- Gebruik van afstandsbediening mogelijk

Bestelnr. 110550975
(excl. toebehorenset)

Bestelnr. 110550976
(incl. toebehorenset:
las- en aardkabelset,
lasschild, bikhamer,
staalborstel)



Lastoebehorenset MMA



Bestaande uit: lastang knijp + kabel, aardkabel met massaklem, Din-stekkers, lasschild, bikhamer en staalborstel.

Set MMA 2533: 3 mtr. laskabel en 3 mtr. aardkabel 25 mm²
Bestelnr. 200606136

Set MMA 2564: 6 mtr. laskabel en 4 mtr. aardkabel 25 mm²
Bestelnr. 200606139

Set MMA 3564: 6 mtr. laskabel en 4 mtr. aardkabel 35 mm²
Bestelnr. 200606140

Set MMA 5064: 6 mtr. laskabel en 4 mtr. aardkabel 50 mm²
Bestelnr. 200606141

Draagbare lasmachine voor krachtige prestaties!

Power Rod 200/M Cell

Netspanning 230 Volt, Lasstroombereik 10 - 200 Ampère

t/m Ø 4 mm elektroden

TIG DC lassen volgens het lift arc principe

Gebruik van afstandsbediening mogelijk

De lasmachine heeft een 200 Ampère stroombron (30% inschakelduur) op 230 Volt. Bij continue gebruik is de maximale lasstroom 120 Ampère. Geschikt voor alle soorten laselektroden t/m Ø 4 mm. Ook geschikt voor cellulose elektroden.

Bestelnr. 110558115
(excl. toebehorenset)

Bestelnr. 110558116
(incl. toebehorenset:
las- en aardkabelset, lasschild,
bikhamer, staalborstel)



Weldkar WK MMA 1630

Netspanning 230 Volt, Lasstroombereik 10 - 160 Ampère

Ook voor op aggregaten

Ideaal in servicebus en op locatie

t/m Ø 3.25 mm elektroden

Slechts 4.9 kg

Ook voor TIG lassen (scratch)

Compleet met koffer en toebehoren

De ideale lasinverter voor alle onderhouds- en reparatie laswerkzaamheden. Mede dankzij het lichte gewicht (4.9 kg), robuuste bouw en verstelbare draagriem is deze machine de perfecte lashulp op locatie.

Bestelnr. 111640160
(incl. koffer en toebehorenset)

YouTube



Bekijk onze productvideo



Weldkar WK MMA 4065

Netspanning 400 Volt, Lasstroombereik 20 - 400 Ampère

Uitermate geschikt voor langdurig, intensief gebruik met hoog vermogen. Het is een ijzersterke partner voor het verlassen van beklede elektroden t/m 6 mm. Ook is het mogelijk om cellulose elektroden te verlassen.

- Ook voor TIG lassen (Lift TIG)
- Gewicht: 21 kg
- Met MMA VRD functie
- Gebruik van afstandsbediening mogelijk

Bestelnr. 111643910
(incl. las- en aardkabelset)

Plasma Snijapparatuur



Plasma handsnijders

De handplasma-snijders van Cebora en Weldkar onderscheiden zich door eenvoud, kwaliteit en een lange standtijd van de slijtonderdelen. Voor het handmatig snijden zijn de machines leverbaar tussen de 30 en de 130 Ampère en te gebruiken tot een maximale snijdikte van 60 mm (staal). Heel belangrijk voor de kwaliteit van de snijnsede zijn de combinatie stroombron, plasmatoorts en de slijtdelen.

Belangrijk om te weten

Voor het optimaal gebruik van de plasmasnijders, is schone perslucht uitermate belangrijk. Deze moet droog en vetvrij zijn. Alle Cebora en Weldkar machines zijn voorzien van een drukregelaar met vochtafscheider, maar mocht dat niet voldoende zijn, is het ten zeerste aan te raden om een extra olie- waterafscheider te plaatsen bij de compressor. Schone, droge en vetvrije perslucht zorgt voor een schone snede en verlengt de levensduur van toorts/slijtdelen aanzienlijk. De druk varieert per machine van 4,5 tot 6 bar en het luchtverbruik van 60 tot 220 liter per minuut.

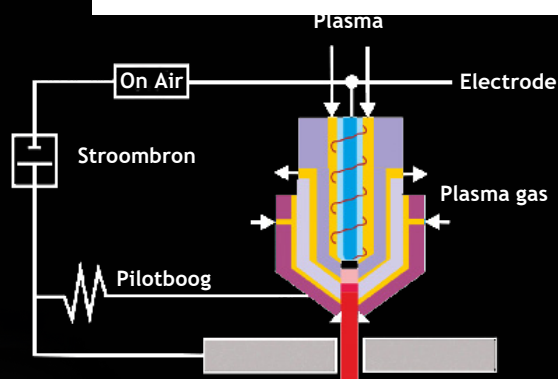

Door sterke schommelingen in de grondstoffen kunnen prijzen sterk fluctueren. Bezoek de website voor de actuele prijzen.

Plasmasnijtafel

Deze compacte plasma snijtafel is het ideale snijgereedschap voor bedrijven die series willen snijden of ruimtegebrek hebben, onderwijsinstellingen, ontwerpers etc. De eenvoudig te bedienen snijtafel stelt u in staat moeiteloos en automatisch staal, RVS en aluminium te snijden, in welke gewenste vorm dan ook.

CNC Plasma Snijtafel

Ontworpen om tegemoet te komen aan de behoefte van bedrijven die kleine series willen snijden, ruimtegebrek hebben, onderwijsinstellingen etc. Deze snijtafel is het perfecte gereedschap voor productiebedrijven, onderwijsinstellingen, ontwerpers etc die in eigen beheer series willen produceren of prototypes willen maken.

De software is dusdanig ontworpen, dat het te snijden onderdeel eenvoudig en snel te tekenen/detaileren is in slechts enkele minuten. Tevens is het mogelijk om een DXF file te importeren. Zowel staal, RVS of aluminium is geen enkel probleem om te snijden. Groot bijkomend voordeel is, dat er geen dure afzuiginstallatie nodig is. De waterbak i.c.m. de "Biologicut" vloeistof vangt 98% van de rook en spetters op.

Materialen

Staal, RVS, Aluminium.

CNC plasma snijtafel bestaat uit:

- Snijtafel 1.25 x 1.25 (snijoppervlak) meter inclusief waterbak met aftapkraan
- Cebora Plasma PC-70T inclusief 6 meter machinetoorts
- Elektronische regeleenheid
- Laptop 15.6" met USB interface
- Software
- Standaard voor laptop en regeleenheid
- Maximale snelsnijheid: 6 meter per minuut
- Maximale snijdikte 20 mm (staal), piercing 12 mm (staal)
- Maximale belasting 160 kg

Bestelnr. 159952424 - Snijtafel 1.25 x 1.25 meter compleet met waterbak, bestaande uit: laptop standaard (52428), kabelgoot (52427), Plasmasnijder PC70-T incl. 6 meter machinetoorts, interface (49953), Biologicut vloeistof, assortimentskoffer, installatie en instructie.



Bekijk onze productvideo

Prijs op aanvraag

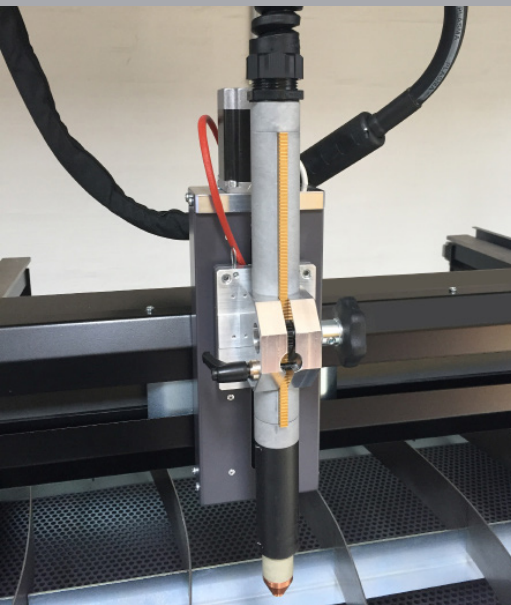

Biologicut vloeistof:

- Speciaal ontworpen voor gebruik van CNC plasmasnijtafels met waterbak
- Het voorkomt i.c.m. met water rook, stof, spetters, corrosie, bacteriën en schuimvorming
- Biologicut is volkomen veilig, niet giftig

Bestelnr. 251552426

(Inhoud can 5 liter. Verpakt per 4 cans.)

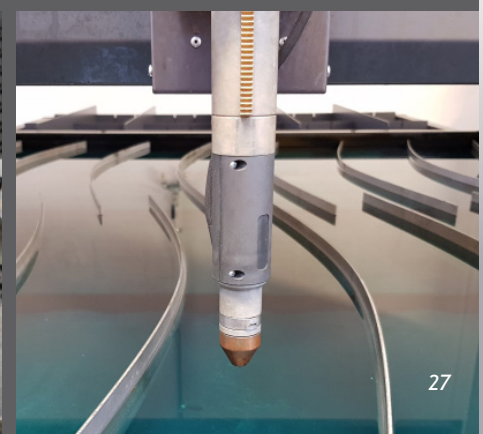
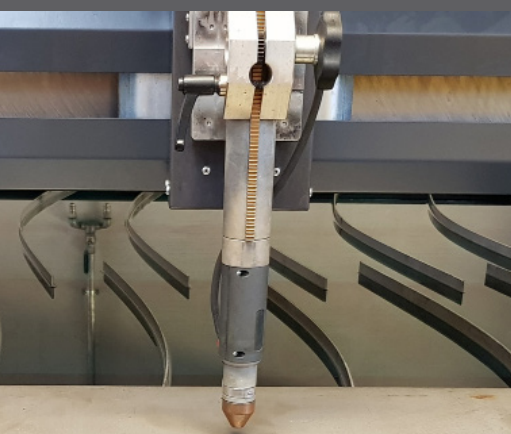

Plasma Sound PC 70/T

Netspanning 400 Volt, Snijsroom 20 - 70 Ampère

Capaciteit max. 30 mm (staal)

Inschakelduur 70A bij 60% en 60A bij 100%

Ook geschikt voor gutsen (5.8 kg/uur)

Geschikt voor de middelzware plaatwerkindustrie en werkzaamheden op locatie waar een drie-fase netspanning aanwezig is. Machine beschikt ook over een modus om te gutsen (5.8 kg/uur). Piercen is mogelijk tot 15 mm plaatdikte.

Bestelnr. 150549902
(incl. snijtoorts CP 70C - 6 mtr.)



Power plasma 3035/M

Netspanning 230 Volt, Snijsroom 5 - 30 Ampère

Draagbare plasma inverter van slechts 13 kg inclusief 'self restart pilot' ontsteking. Hierdoor is het mogelijk om geperforeerde plaat te snijden.

- Met 'self restart pilot'
- Capaciteit max. 12 mm
- Inclusief toorts en drukregelaar

Bestelnr. 150531610
(incl. snijtoorts CP 40 - 4 mtr.)



Plasma Sound PC 110/T

Netspanning 400 Volt, Snijsroom 20 - 110 Ampère

Met de maximale snijstroom van 110 Ampère kan staal, RVS en aluminium probleemloos en met hoge kwaliteit worden gesneden.

- Capaciteit max. 40 mm (staal)
- Ook geschikt voor gutsen (10.1 kg/uur)
- Piercen mogelijk tot 20 mm plaatdikte

Bestelnr. 150550311
(incl. snijtoorts CP 162C - 6 mtr.)



Plasmasnijden, altijd en overal in seconden door elk geleidend materiaal!

De Cebora plasmasnijders zijn de meest flexibele apparaten die u zich kunt voorstellen. Deze apparatuur wordt gebruiksklaar geleverd om snel en nauwkeurig te kunnen snijden.



Plasma Sound PC 130/T

Netspanning 400 Volt, Snijsroom 20 - 130 Ampère

Deze unieke inverter plasmasnijder van 40 kg is zeer geschikt voor zwaar en handmatig snijwerk.

- Staal tot max. 60 mm
- Aluminium en RVS tot max. 50 mm
- Unieke inschakelduur (125A bij 100% en 130A bij 80%)

Bestelnr. 150548043
(incl. snijtoorts CP 162C - 6 mtr.)

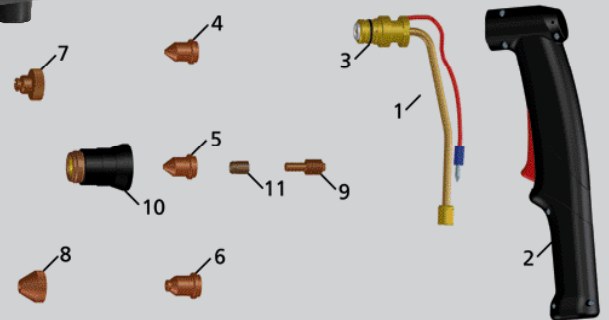

Plasma Snijtoorts CP 70C

(passend op de Plasma Sound PC 70/T)

Bestelnr.	Omschrijving	Verp.	Pos.
240549903	Handsnijtoorts CP 70C, compleet, lengte 6 meter		
240549904	Handsnijtoorts CP 70C, compleet, lengte 15 meter		
241055072	Handsnijtoortskop CP 70C	1	1
241049908	Handgreep Plasma CP 70C	1	2
241049909	O-ring	5	3
241049910	Snijhuls kort 0.90 mm, 20 - 45 Ampère	10	4
241049911	Snijhuls kort 1.10 mm, 46 - 70 Ampère	10	5
241049912	Snijhuls kort 2.40 mm, voor gutsen	10	6
241049913	Snijhuls beschermerschield	2	7
241049914	Snijhuls beschermerschield, voor gutsen	2	8
241049915	Elektrode kort, 20 - 70 Ampère	5	9
241049916	Snijhulshouder	1	10
241049917	Luchtverdeler	2	11
241008959	Cirkelsnijset compleet	1	
241008956	Snijwagen	1	

Plasma Snijtoorts CP 40

(passend op de Plasma 3000/M, 3100/M en 3035/M)

Bestelnr.	Omschrijving	Verp.	Pos.
240508411	Handsnijtoorts CP 40, compleet, lengte 4 meter	1	
241008642	Handsnijtoortskop CP 40	1	1
241008628	Machinesnijtoortskop CP 40	1	2
241001386	Snijhuls kort 0.7 mm	5	3
241004385	Elektrode	5	4
241004382	Luchtverdeler	2	5
241032145	Snijhulshouder	1	6

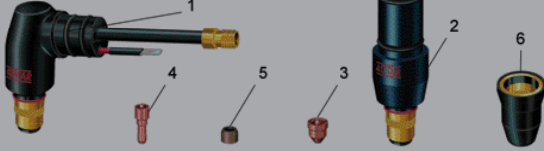

Plasma Snijtoorts CP 41 C

(passend op de Plasma 2025/M)

Bestelnr.	Omschrijving	Verp.	Pos.
240532827	Handsnijtoorts CP 41 C, compleet, lengte 4 meter	1	
241032828	Handsnijtoortskop CP 41 C	1	1
241032831	Luchtverdeler	2	2
241032830	Elektrode	5	3
241032829	Snijhuls kort 0.7 mm	5	4
241011605	Snijhulshouder	1	5

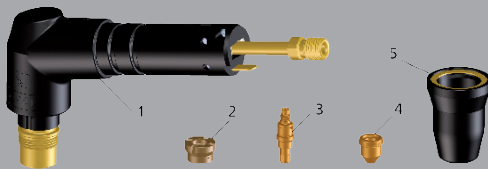

Plasma Snijtoorts CP 91

(passend op de Plasma Prof 55, Prof 70, Prof 80 en 6060/T)

Bestelnr.	Omschrijving	Verp.	Pos.
240508415	Handsnijtoorts CP 91, compleet, lengte 6 meter	1	
241004361	Elektrode lang, 20 - 90 A	5	1
241004383	Luchtverdeler	2	2
241004400	Snijhuls lang 1.0 mm, 20 - 50 A	10	3
241004401	Snijhuls lang 1.2 mm, 45 - 70 A	10	3
241004402	Snijhuls lang 1.3 mm, 45 - 90 A	10	3
241011606	Snijhulshouder	1	4
241004378	Afstandhouder 2-punts	3	5
241008641	Handsnijtoortskop CP 91	1	6
249506688	O-ring	1	8
241019470	Luchtpijpje	1	9

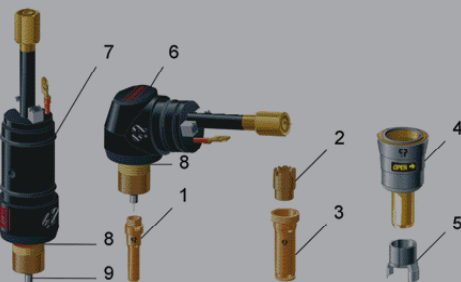

Plasma Snijtoorts CP 101

(passend op de Plasma 6061/T)

Bestelnr.	Omschrijving	Verp.	Pos.
240531876	Handsnijtoorts CP 101, compleet, lengte 6 meter	1	
240531877	Handsnijtoorts CP 101, compleet, lengte 12 meter	1	
241004361	Elektrode lang, 20 - 90 Amp.	5	1
241031879	Luchtverdeler	2	2
241031880	Snijhuls lang 1.2 mm, 20 - 60 Amp.	5	3
241031881	Snijhulshouder	1	4
241004378	Afstandhouder 2-punts	3	5
241031882	Handsnijtoortskop CP 101	1	6

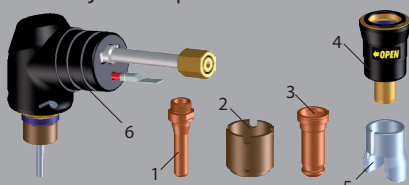

Plasma Snijtoorts CP 160

(passend op de Plasma Prof 122, Prof 162 en 10050/T)

Bestelnr.	Omschrijving	Verp.	Pos.
249506399	Luchtverdeler	1	
241004364	Snijhuls kort 1.3 mm	5	5
249506391	Snijhuls kort 1.6 mm	5	5
249506392	Snijhuls kort 1.8 mm	5	5
249501407	Snijhulshouder	1	5
249506412	Afstandsveer	1	1
249506408	Afstandhouder 2-punts	1	1
249550743	Handsnijtoortskop CP 160	1	1
241031077	O-ring, per 5 st.	5	5

Plasma Snijtoorts CP 161

(passend op de Plasma Prof 123, Prof 163 en 10051/T)

Bestelnr.	Omschrijving	Verp.	Pos.
240530934	Handsnijtoorts CP 161, compleet, lengte 6 meter	1	
240531127	Handsnijtoorts CP 161, compleet, lengte 12 meter	1	
241031107	Elektrode kort, 20 - 160 A	5	1
241031109	Luchtverdeler	1	2
241052007	Snijhuls beschermerschield	1	3
241031113	Snijhuls beschermerschield (gutsen)	1	3
241031116	Snijhuls kort 1.2 mm, 20 - 60 A	5	4
241031117	Snijhuls kort 1.4 mm, 60 - 100 A	5	4
241031118	Snijhuls kort 1.6 mm, 100 - 120 A	5	4
241031119	Snijhuls kort 1.8 mm, 120 - 160 A	5	4
241031111	Snijhulshouder	1	5
241031067	Handsnijtoortskop CP 161	1	6
241031124	Machinesnijtoortskop CP 161	1	7
241031077	O-ring	5	8
241031110	Luchtpijpje	5	9
241031076	Handgreep CP 161	1	10

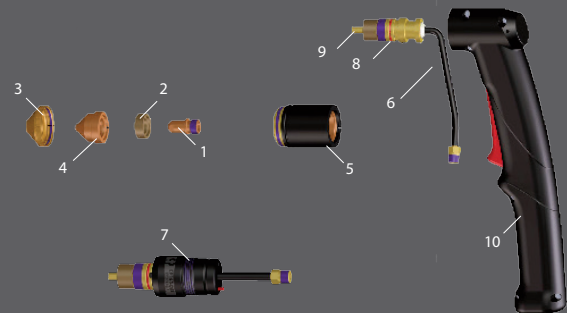

Plasma Snijtoorts CP 162C

(passend op de Plasma Sound PC 110/T en Plasma Sound PC 130/T)

Bestelnr.	Omschrijving	Verp.	Pos.
240548044	Handsnijtoorts CP 162C, compleet, lengte 6 meter	1	
240548045	Handsnijtoorts CP 162C, compleet, lengte 15 meter	1	
241048050	Handsnijtoortskop CP 162C	1	1
241048051	Handgreep Plasma CP 162C	1	2
241031077	O-ring	5	3
241048052	Snijhuls kort 1.35 mm, 51 - 70 A	5	4
241048053	Snijhuls kort 1.50 mm, 71 - 110 A	5	5
241048054	Snijhuls kort 1.65 mm, 111 - 130 A	5	6
241048058	Snijhuls kort 3.10 mm, t.b.v. gutsen	5	5
241052007	Snijhuls beschermerschield	1	7
241031113	Snijhuls beschermerschield (gutsen)	1	7
241048055	Elektrode kort, 20 - 130 A	5	8
241031111	Snijhulshouder	1	9
241048056	Luchtverdeler	1	10
241031110	Luchtpijpje	5	11

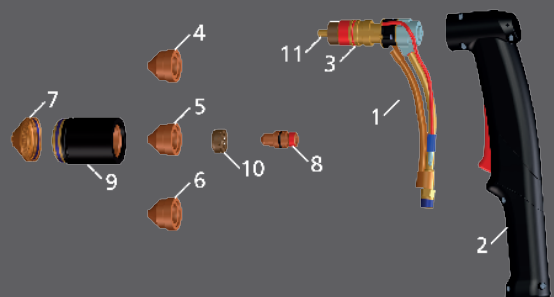

Weldkar WK Plasma 3020 Com

Netspanning 230 Volt, Snijstroom 5 - 30 Ampère

Dit Plasma snijapparaat met **ingebouwde compressor** is bij uitstek geschikt om divers snijwerk te verrichten op locatie.

- Traploos instelbaar
- Draagbaar: gewicht 16 kg.
- Snijcapaciteit tot max. 8 mm

Bestelnr. 151656231

(incl. snijtoorts PT 25 - 4 mtr.)



Plasma Snijtoorts PT-25/PT-60/PT-71

Bestelnr.	Omschrijving	Verp.	Pos.
249556455	Snijtoorts PT-25 - 4 meter, direct aansluiting	1	
249541411	Snijtoorts PT-60 - 6 meter, centraal aansluiting	1	
249557670	Snijtoorts PT-71 - 4 meter, centraal aansluiting	1	
249556453	Snijtoortskop PT-25 - hand	1	1
249544470	Snijtoortskop PT-60 - hand	1	1
249557669	Snijtoortskop PT-71 - hand	1	1
249544471	O-ring PT-25 / PT-60	20	2
249557667	O-ring PT-71	10	2
249544472	Handgreep met schakelaar PT-25 / PT-60	1	3
249557668	Handgreep met schakelaar PT-71	1	3
219521752	Schakelaar	1	4
240154195	Blister Luchtverdeler PT-25 / PT-60	5	6
240157675	Blister Luchtverdeler PT-71	2	6
240154196	Blister Elektrode Standaard PT-25 / PT-60	10	5
240157671	Blister Elektrode Standaard PT-71	10	5
240154197	Blister Snijhuls Ø 0.65 mm / 10-20A PT-25 / PT-60	10	7
240154198	Blister Snijhuls Ø 0.80 mm / 20-30A PT-25 / PT-60	10	7
240154199	Blister Snijhuls Ø 0.90 mm / 30-40A PT-60	10	8
240154200	Blister Snijhuls Ø 1.00 mm / 40-50A PT-60	10	9
240154201	Blister Snijhuls Ø 1.10 mm / 50-60A PT-60	10	9
240157672	Blister Snijhuls 20-50A PT-71	10	9
240156452	Blister Snijhulshouder PT-25	1	10
240154202	Blister Snijhulshouder PT-60	1	10
240157674	Blister Snijhulshouder PT-71	1	10
240154203	Blister Snijhulshouder Max Life PT-60	1	11
240157673	Blister Beschermhuls snijhulshouder PT-71	3	
240154204	Blister Afstandshouder 2-punts	2	12
249544497	Cirkelsnijset PT-25 / PT-60	1	
249544498	Snijwagen PT-25 / PT-60	1	

Weldkar WK Plasma 4060 PFC

Netspanning 230 Volt, Snijstroom 20 - 40 Ampère

Ideaal voor op locatie

Capaciteit max. 15 mm staal

Incl. snijtoorts PT 60 en drukregelaar

Handzame en draagbare snij-inverter met een maximale snijcapaciteit van 15 mm in staal. Geschikt voor het snijden van staal, RVS, aluminium en koper. Inclusief PFC module (energiebesparend). Tevens geschikt voor gebruik op aggregaten met voldoende vermogen.

Bestelnr. 151655574

(incl. snijtoorts PT 60 - 6 mtr.)



Weldkar WK Plasma 6590

Netspanning 400 Volt, Snijstroom 20 - 65 Ampère

Zeer breed inzetbaar

Inschakelduur van 90% bij 65 A

Capaciteit max. 25 mm staal

Incl. snijtoorts PT 60 en drukregelaar

Met een snijcapaciteit van maximaal 25 mm in staal is deze draagbare (22 kg) plasmasnijder zeer breed inzetbaar. De machine is zeer eenvoudig traploos in te stellen door middel van 1 knop. Tevens geschikt voor gebruik op aggregaten met voldoende vermogen.

Bestelnr. 151655595

(incl. snijtoorts PT 60 - 6 mtr.)





Weldkar WK Plasma 5035 Com

Netspanning 400 Volt, Snijsroom 10 - 50 Ampère

Traploos instelbaar

Draagbaar: gewicht 25 kg.

Snijcapaciteit tot max. 15 mm

Dit Plasma snijapparaat met ingebouwde compressor is bij uitstek geschikt om divers snijwerk te verrichten op locatie. En met zijn vermogen van 50 Ampère op 400 Volt heeft deze Plasma machine een maximale snijcapaciteit van 15 mm in staal. Door de geavanceerde inverter techniek heeft deze machine een hoge snijkwaliteit. Het "on-air" ontstekingsysteem van de plasmaboog, zorgt voor een veilige en optimale ontsteking. Deze plasmasnijder is voorzien van een 4 meter Weldkar plasma snijtoorts.

Bestelnr. 151657600
(incl. snijtoorts PT 71- 4 mtr.)

Puntlas- en spotterapparatuur

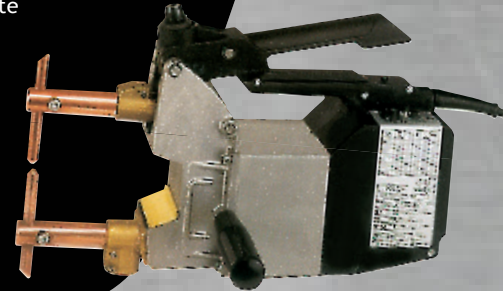

Puntlassen

Bij de productie van auto's wordt nog steeds het laswerk grotendeels uitgevoerd door middel van het zogenaamde puntlassen. Bij het puntlassen worden de te verbinden stukken plaatwerk met behulp van twee koperen elektroden met kracht tegen elkaar gedrukt. Vervolgens wordt een sterke stroom via deze elektroden door de laspunt gestuurd. Feitelijk is er hier gewoon sprake van kortsluiting. Door de weerstand in het materiaal wordt er warmte ontwikkeld. Tussen de elektroden smelt het materiaal aan elkaar. Er wordt bij dit proces geen extra materiaal toegevoegd. Bij puntlassen is het belangrijk dat de tijd, druk en stroomsterkte goed ingesteld staan.

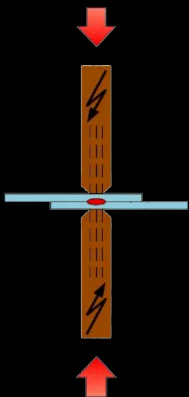

Door sterke schommelingen in de grondstoffen kunnen prijzen sterk fluctueren. Bezoek de website voor de actuele prijzen.

Tecna Balancers

Voor gebruik aan werkbanken of langs montagelijnen, voor toepassingen van klein handgereedschap tot industriële puntlastangen.

Voordelen van het gebruik van Tecna balancers:

- Verbetert werkomstandigheden
- Verhoogt effectiviteit
- Verbetert kwaliteit van het werk
- Minimaliseert slang- en kabelslijtage
- Vermijdt verwondingen aan bediener en schade aan gereedschap

Bestelnr.	Draagcapaciteit	Lengte
131702899	Balancer 1 - 2 kg	kabellengte 1.6 mtr.
131702900	Balancer 2 - 3 kg	kabellengte 1.6 mtr.
131702902	Balancer 2 - 4 kg	kabellengte 2.0 mtr.
131702903	Balancer 4 - 6 kg	kabellengte 2.0 mtr.
131702904	Balancer 6 - 8 kg	kabellengte 2.0 mtr.
131717830	Balancer 6 - 8 kg	kabellengte 2.5 mtr.
131702908	Balancer 8 - 10 kg	kabellengte 2.5 mtr.
131702909	Balancer 10 - 14 kg	kabellengte 2.5 mtr.
131702919	Balancer 35 - 45 kg	kabellengte 2.0 mtr.



Ook andere gewichten en lengtes leverbaar

Tecna Puntlastang 7913

Pneumatisch bediende watergekoelde puntlastang met een voedingsspanning van 400 Volt en een vermogen tot 6 kVA. Uitermate geschikt voor handmatig gebruik en licht productiewerk. Voorzien van lasstroom- en lastijdregeling en een compensatieregeling voor roestig of verzinkt materiaal.

Technische specificaties:

Koeling: Water
 Nominaal vermogen: 6 kVA
 Maximaal lasvermogen: 16 kVA
 Max. elektrodedruk: 38/120 daN
 Gewicht: 16 kg

Bestelnr. 130520518
 (excl. armenset, balancer en koeler)

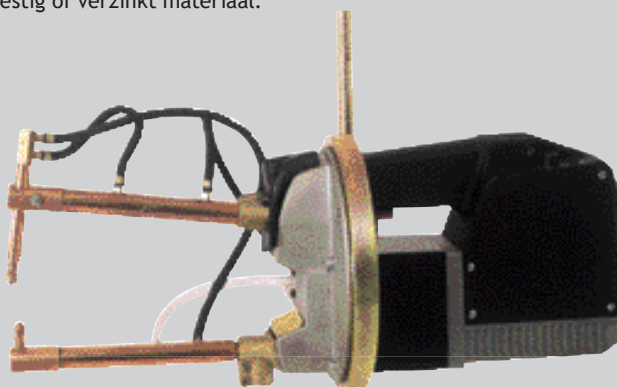

Armenset t.b.v. Tecna Puntlastang 7913

Bestelnr. 135002859 L = 150 mm [op aanvraag](#)

Bestelnr. 135002860 L = 250 mm [op aanvraag](#)

Bestelnr. 135002861 L = 350 mm [op aanvraag](#)

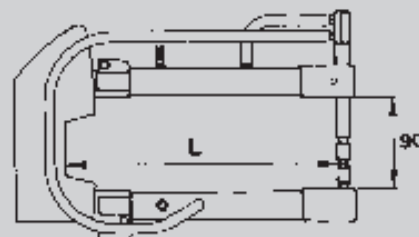

Tecna Puntlastang 7902

Toepasbaar voor onderhoudswerk en licht productiewerk in de plaatwerkindustrie. Standaard voorzien van een lasstroom- en lastijdregeling en armenset 7401 (125 mm).

Technische specificaties: 230 Volt Bestelnr. 130538822
 Koeling: Lucht 400 Volt Bestelnr. 130520507
 Nominaal vermogen: 2.5 kVA
 Maximaal lasvermogen: 16 kVA
 Max. elektrodedruk: 38/120 daN
 Gewicht: 11 kg

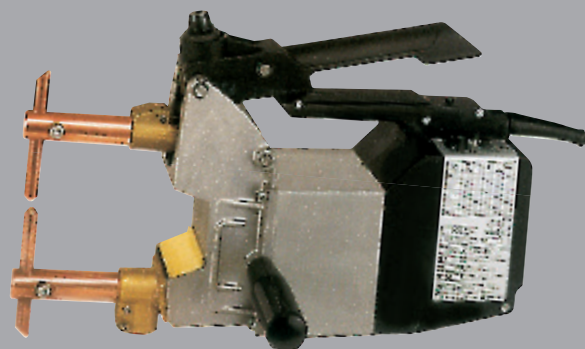

Armenset t.b.v. Tecna Puntlastang 7902

Bestelnr. 135002838 L = 125 mm

Bestelnr. 135002839 L = 250 mm

Bestelnr. 135002840 L = 350 mm

Bestelnr. 135002841 L = 500 mm

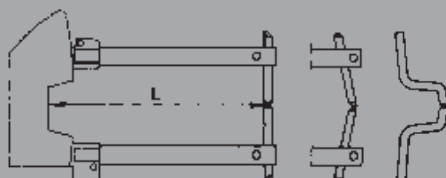

Elektroden set t.b.v. Tecna Puntlastang 7902

Bestelnr. 135002845 Ø 12 mm recht

Bestelnr. 135002846 Ø 12 mm S-vorm

Stiftlasbouten voor condensatorontlading lassen
 Toepassingsgebied ligt in de dunne plaatverwerking vanaf 0,8 mm.



Grove schroefdraad verkoperd
 Ø 3 t/m 5 mm
 diverse lengtes

Schroefdraad verkoperd, RVS, aluminium
 Ø 3 t/m 6 mm
 diverse lengtes

Massieve stift verkoperd
 Ø 3 t/m 6 mm
 diverse lengtes

Binnendraad verkoperd, RVS, aluminium
 Ø 3 t/m 5 mm
 diverse lengtes



Tecna Spotter 3460N

Netspanning 400 Volt

Deze 2-fase spotter is simpel en eenvoudig te bedienen, maar kan elke spotterklus aan bij de autoschadehersteller. Inclusief accessoires en onderstel.

- Gebruiksklaar geleverd
- Eenvoudig en simpel

Bestelnr. 141017323
 (incl. toebehoren en onderstel)



Cebora spotterapparatuur gehomologeerd door vele autofabrikanten

TECNA Handspotter 7630

Netspanning 230 Volt

Eenvoudig maar functioneel spotterapparaat voor het oplassen van spotternagels en ringen.

Bestelnr. 141033629



Cebora Spot 2500

Netspanning 400 Volt

Veelzijdig spotterapparaat met synergische besturing en een digitaal bedieningspaneel. Speciaal ontworpen voor het oplassen van boutjes of draadeinden, stuiken, krimpen en pulserend verwarmen. Voorzien van een 'easy clamp' massaklem. 400 Volt.

Bestelnr. 140524692
 (incl. verrijdbaar onderstel)



Tecna Spotter 3465

Netspanning 230 Volt

Multifunctionele draagbare spotter, met name geschikt voor het repareren van carrosserieën, het rechttrekken van plaatwerk, het oplassen van spotternagels en krimpen met een koolstaaf. Met 'autostart' functie.

- 4 geheugenfuncties
- Synergische bedieningsmogelijkheid
- Incl. slagtrekker, massaklem en accessoirekit

Bestelnr. 141049821
 (incl. toebehoren, excl. onderstel)

Bestelnr. 141050072
 (incl. toebehoren en onderstel)



Massaklem voor spotter

'Easy clamp' massaklem.
Verpakt per stuk.
Bestelnr. 143018158

40,72

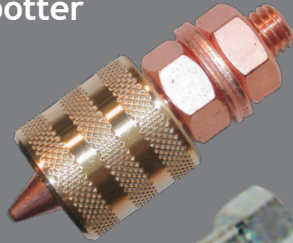

Trekhaak

Verpakt per stuk.
Bestelnr. 143020256

9,21



Puntplaathouder

Wordt geleverd exclusief puntplaat.
Verpakt per stuk.
Bestelnr. 143020254

37,26

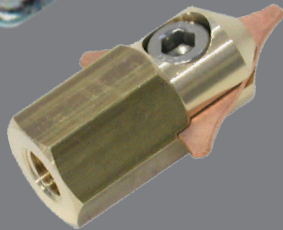

Ponstang Tama Junior

Geleverd met 5 mm pons. Capaciteit bij 1.5 mm plaatdikte: Ø 5 mm. Instelbare afstand: tot 30 mm.

Verpakt per stuk.
Bestelnr. 256207802

Verzettang Tama

Max. plaatdikte: 1.0 mm. Bekbreedte: 22 mm. Zetafstand: 13 mm.

Verpakt per stuk.
Bestelnr. 256207795

Pons-verzettang Tama

Geleverd met 6 mm pons. Capaciteit bij 1.0 mm plaat dikte: Ø 6 mm. Instelbare afstand (ponsen): 6 mm. Bekbreedte: 22 mm. Zetafstand: 13 mm.

Verpakt per stuk.
Bestelnr. 256207796



Slagtrekker voor Multipuller

Wordt geleverd exclusief haak.
Schroefdraad M15.
Verpakt per stuk.

Bestelnr. 143010855



Slagtrekker Tecna + Cebora

Slagtrekker met handgreep.
Verpakt per stuk.
Schroefdraad M14. Wordt geleverd exclusief puntplaathouder.

Bestelnr. 143020245



Slagtrekker Tecna + Cebora

Slagtrekker klein model.
Verpakt per stuk.
Schroefdraad M14. Wordt geleverd exclusief puntplaathouder.

Bestelnr. 143020242



Slagtrekkerstang Tecna + Cebora

Verpakt per stuk.

Bestelnr. 143018148



Haak voor slagtrekker Multipuller

Verpakt per stuk.

Bestelnr. 143010851



Multipuller 9-haaks

Verpakt per stuk.

Bestelnr. 143010854

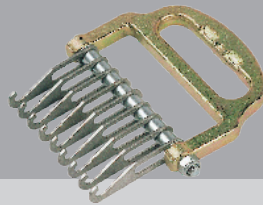

Multipuller 4-haaks

T.b.v. slagtrekker Tecna + Cebora.
Verpakt per stuk.

Bestelnr. 143022207



Multipuller 6-haaks

T.b.v. slagtrekker Tecna + Cebora.
Verpakt per stuk.

Bestelnr. 143022208

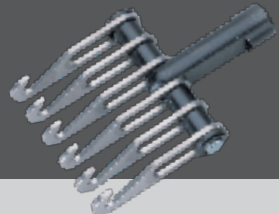

Spotternagels

Verkoperd 2.0 mm x 50 mm.
Verpakt per 1000 stuks.
Bestelnr. 143004504

Verkoperd 2.5 mm x 50 mm.
Verpakt per 1000 stuks.
Bestelnr. 143004506



Wavedraad voor multipuller

Verpakt per 50 stuks.
Bestelnr. 143004397

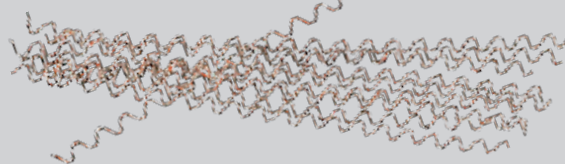

Koolstaaf voor krimpen

Verpakt per 5 stuks.
Bestelnr. 143018168



Ringen

8 mm x 16 mm
Verpakt per 100 stuks.
Bestelnr. 143022215



Puntplaat 3-zijdig

Verpakt per 20 stuks.
Bestelnr. 143022218

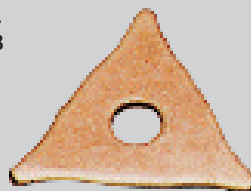

Elektrode voor wavedraad

Verpakt per stuk.
Bestelnr. 143006820



Las- en stroomaggregaten

Het aanbod van de benzine of diesel aangedreven aggregaten varieert van:

- DC lasaggregaten van 165 A tot 1000 A, uitgerust met één, twee of vier onafhankelijke lasstations;
- AC stroomaggregaten van 1 kVA tot 2000 kVA met handmatige of automatische werking.

GenSet maakt gebruik van de beste merken motoren, zoals Yanmar, Honda, Lombardini, Perkins, Kubota en Deutz. Doordat GenSet daarnaast alles zelf fabriceert en samenstelt is het mogelijk om klantspecifieke las- en stroomaggregaten te leveren. De lasdiesels zijn ontwikkeld voor gebruik onder zware, extreme omstandigheden.



Door sterke schommelingen in de grondstoffen kunnen prijzen sterk fluctueren. Bezoek de website voor de actuele prijzen.

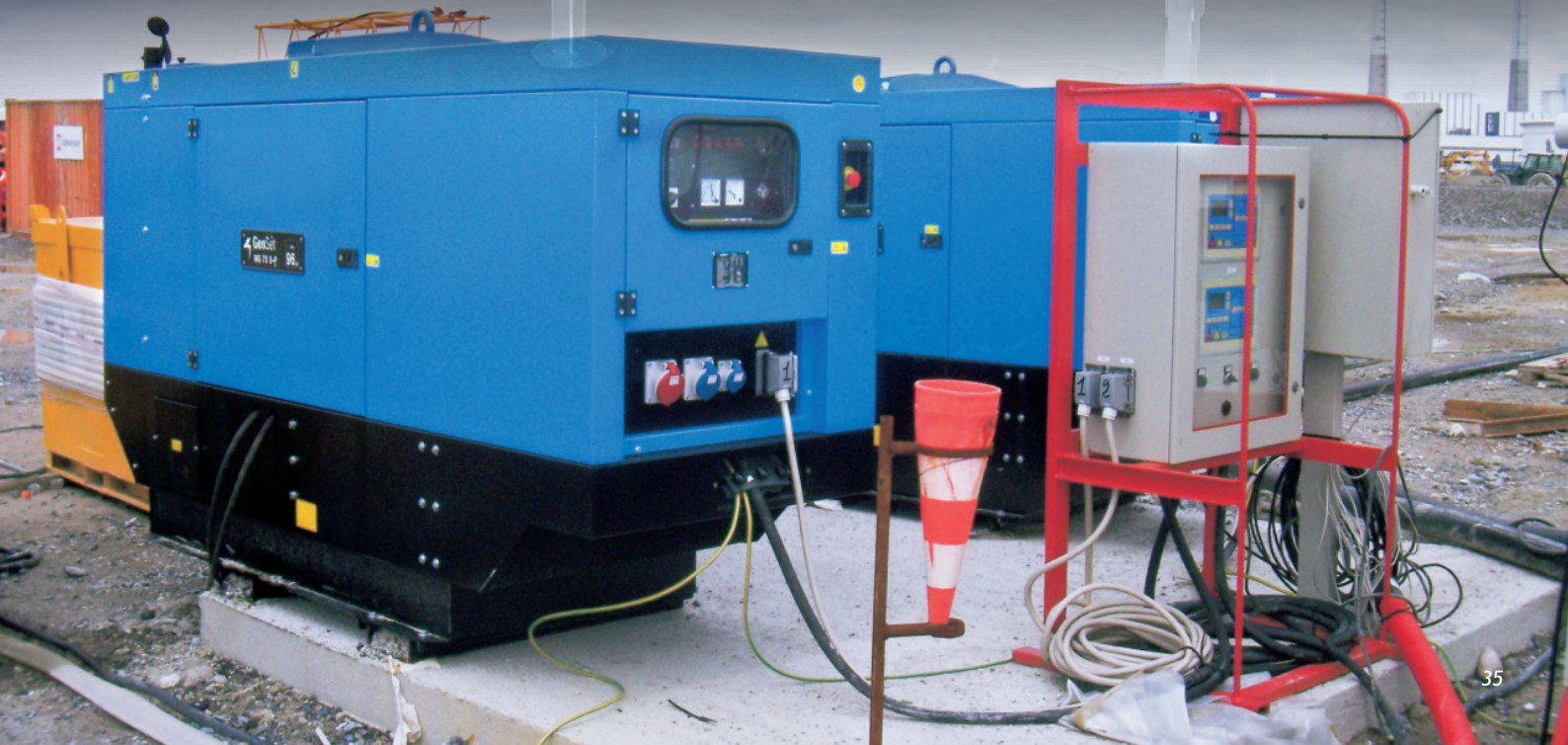

Lasaggregaat MPM 16/400 SSY

Afmetingen (lxbxh): 1800 x 700 x 1230 mm

Gewicht: 740 kg

Super geluidgedempt lasaggregaat met dieselmotor Yanmar 4-TNV-88 - 4 cilinder, 24 pk (18 kWm), toerental 1500 t.p.m.

Lasroom (DC):

400 A - 60%,

Hulpvermogen (AC - 50 Hz):

16 kVA - 400 V, 10 kVA - 230 V,

5 kVA - 48 V

Bestelnr. 401554756

(excl. terreinonderstel)

Prijs op
aanvraag

Stage V

UE2016/1628 voor
mobiele apparatuur

TERREINONDERSTEL
op aanvraag



Lasaggregaat MW 225 DC

Lasaggregaat met benzine motor Honda GX 390 OHV.

Lasroom (DC): 220 A - 35%, 170 A - 60%.

Hulpvermogen (AC - 50 Hz): 5 kVA - 400 V, 3,2 kVA - 230V.

- Afmetingen (lxbxh): 720 x 480 x 515 mm
- Gewicht: 96 kg

Bestelnr. 401033162

Prijs op
aanvraag



Lasaggregaat MPM 5/180 I-D/AE-Y

Lasaggregaat met diesel motor Yanmar L100 AE.

- Elektrisch gestart
- Afmetingen (lxbxh): 920 x 460 x 570 mm
- Gewicht: 148 kg

Lasroom (DC):

170 A - 35%, 140 A - 60%

Hulpvermogen

(AC - 50 Hz):

5 kVA - 400 V

4 kVA - 230 V

Bestelnr.

401018348

Prijs op
aanvraag



Stroomaggregaat MG 5000 I-HE

Stroomaggregaat met Honda GX 270 OHV benzinemotor.

- Afmetingen (lxbxh): 720 x 480 x 515 mm
- Gewicht: 63 kg

Vermogen (AC - 50 Hz):
5 kVA - 230 V

Bestelnr.

402019921

Prijs op
aanvraag



Stroomaggregaat MG 8000 I-HE

Stroomaggregaat met Honda Benzinemotor GX 390 OHV - 1 cyl. - 13 pk (9.6 kW).

- Vermogen (AC - 50 Hz): 7 kVA - 230 V
- Afmetingen (lxbxh): 730 x 480 x 520 mm

Bestelnr. 402025616

Prijs op
aanvraag



Afzuigapparatuur

KEMPER
Premium Partner

Lasrook en gezondheid

Bij het lassen en snijden ontstaat er rook en damp. Dit is een mengsel van fijne stofdeeltjes en gassen, dat schadelijk is voor de lasser en andere personen in zijn of haar omgeving. De overheid stelt steeds strengere eisen aan de lasrookconcentratie waaraan een lasser blootgesteld mag worden. Per 1 april 2010 geldt de aangescherpte MAC-waarde (Maximaal Aanvaardbare Concentratie) van 1 mg/m^3 .

Er zijn verschillende mogelijkheden om de schadelijke emissies af te zuigen:

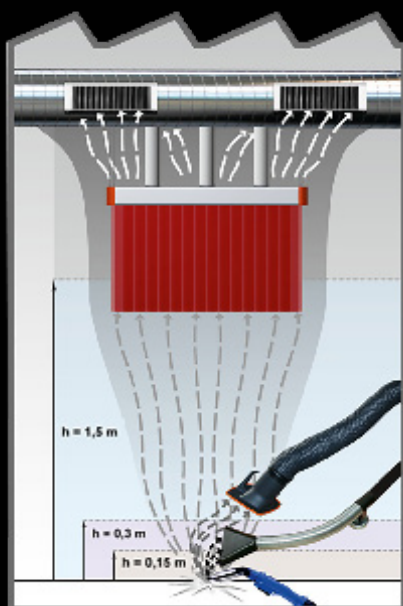

Halventilatie

- 2 methoden: verdringingsventilatie (ventilatie van lagen) of gemengde ventilatie
- Afzuiging gebeurt op een hoogte van 4-6 m

Afzuigkap

- Aanpassing van de afzuigkap aan de betreffende werkplek
- Afzuigen van de lasrook welke thermisch omhoog stijgt
- Zeer geringe noodzakelijke onderdruk

Laagvacuüm - puntafzuiging

- Makkelijk te positioneren door flexibele, lichtlopende afzuigarmen
- Vrij positioneerbare afzuigkap
- Goed afzuigresultaat tot max. 400 mm

Hoogvacuüm - puntafzuiging

- Efficiënte puntafzuiging door afzuigmondstukken
- Goed afzuigresultaat tot een afstand van max. 150 mm
- Eenvoudige aansluiting op het afzuigstelsel door slangen

Lastoorts met geïntegreerde afzuiging

- Integratie van de afzuiging in het laspistool
- Laag afzuigvolume
- Zeer goed afzuigresultaat



Lasgordijnen

CEPRO[®]

Cepro Lasgordijnen:

- Goedgekeurd volgens ISO EN 25980
- Standaard 140 cm breed
- Volledig omzoomd
- 7 ophangogen elke 20 cm aan één zijde
- Drukknoppen elke 40 cm aan beide zijanten
- Inclusief 7 gratis stalen haken

De belangrijkste gevaren van onbeschermd blootstelling aan laslicht zijn: lasogen (bij kortstondige blootstelling), staar (bij langdurige blootstelling) en een verbrande huid. Dit laatste kan zelfs uitmonden in huidkanker. De lasser beschermt zichzelf met een laskap en beschermende kleding. Omstanders staan echter bloot aan dezelfde gevaren. Het beschermen van omstanders door middel van lasgordijnen rondom de lasplek is dus van groot belang ter voorkoming van langdurig ziekteverzuim. Bij het afschermen van de lasplaats van andere werkplekken, blijft het van groot belang om van buiten af zicht te houden op het werk. Niet alleen vanwege de controle op de voortgang van het werk, maar ook om snel te kunnen reageren bij calamiteiten dient een lasgordijn gemaakt worden van transparant materiaal. Dit voorkomt bovendien claustrofobische gevoelens van de lasser.

Door sterke schommelingen in de grondstoffen kunnen prijzen sterk fluctueren. Bezoek de website voor de actuele prijzen.





ProfiMaster

Een filtertoestel met een robuuste kwaliteit voor incidenteel en/of regelmatig laswerk. De wegwerpfilters beschikken over een hoge lasrook opnamecapaciteit en kunnen eenvoudig verwisseld worden. De positioneerbare afzuigarm heeft een actieradius van 360 graden. Dankzij de vorm van de afzuigkap wordt de lasrook van het lasproces effectief afgezogen. Aansluitspanning 400 Volt.

- IFA-certificering: W3-gecertificeerd
- Geschikt voor staal en chroom-nikkel
- Breed inzetbaar
- Grote actieradius
- Krachtig filter
- Ø 150 mm.

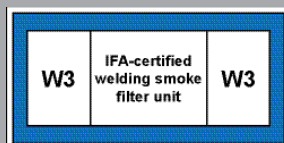

ProfiMaster, 3 meter
Bestelnr. 170539505

Hoofdfilter
Bestelnr. 170539510

ProfiMaster, 4 meter
Bestelnr. 170539506

Voorfiltermatten
(set à 10 stuks)
Bestelnr. 170504561

Afzuigarm in slanguitvoering

Deze afzuigarmen zijn speciaal ontwikkeld voor het afzuigen van gezondheidsschadelijke dampen en stoffen aan de bron. Compleet set bestaat uit:

- Afzuigarm (Inclusief wandconsole, draaikrans en afzuigkap)
- Ventilator 2000 m³ - 400 Volt
- Verbindingsset uitblaaszijde ventilator
- Motorbeveiligingsschakelaar

Afzuigarm 2 meter Bestelnr. 170518396

Afzuigarm 3 meter Bestelnr. 170518397

Afzuigarm 4 meter Bestelnr. 170518398



CleanAirTower SF 9000

Halventilatie met Speicherfilter en met een afzuigcapaciteit van 9000 m³/h.

Overal waar een bronafzuiging niet gerealiseerd kan worden of niet afdoende is, kan men de ruimtelijke afzuiging CleanAirTower toepassen. De CleanAirTower SF 9000 is voorzien van een vervangingsfilter. Hij beschermt de medewerkers en de machines doeltreffend tegen fijnstof. De gereinigde lucht blijft in dezelfde ruimte. Het ruimteventilatie toestel veroorzaakt minimale luchtwervelingen, de schone lucht wordt op vloerniveau in de hal teruggespoeld.

Bestelnr. 170554495



Filter-Table

De Filter-Table is een perfecte combinatie van een las- en slijptafel met een filterunit. Het grote werkblad verhoogt de effectiviteit bij las- en slijpwerkzaamheden. Het toestel met een verzadigingsfilter is voor beperkte tot gemiddelde stofhoeveelheden geschikt met een incidenteel tot regelmatig gebruik.

Afzuigvermogen: 1400 m³/h
Netspanning: 400 V / 50 Hz
Motorvermogen: 1.5 kW
Geluidsniveau: 71 dB(A)
Afmetingen (b x d x h):
1200 x 800 x 1340 mm

Bestelnr. 170529376



Zuigblaas-unit Weldkar VAF-300 Blue

3400m³/h, 230 Volt, Ø 305 mm

Deze lichtgewicht VAF-300 ventilator met sterke 1 pk elektromotor is ideaal voor het gebruik op locatie. Door het slimme ontwerp is deze ventilator stapelbaar en corrosiebestendig. De 12 inch propellor zorgt ervoor dat (vervuilde) lucht wordt verplaatst. Ook is de VAF-300 een ideale keus voor het ventileren van werkplekken en het drogen van grote open ruimten.



Bestelnr. 171544753
(incl. afzuigslang 7.5 meter)

Afzuigslang Ø 305 mm,
7.5 meter t.b.v. VAF-300
Bestelnr. 176044754

Koppelstuk afzuigslang
Bestelnr. 176040847

Slangklem BD 50 - 305 mm RVS
Bestelnr. 176024418

Slijpdeken Weldkar AP T 500

Slijpdeken voor verticaal gebruik. Deze slijpdeken is geschikt voor lichtere slijpwerkzaamheden. Glasvezeldoek met een grijze vlamvertragende PU-coating aan één zijde.

- Langdurige temperatuurbestendigheid: 550°C
- Piektemperatuur: 600°C
- Gewicht: 475 gr/m²

Afmeting	Bestelnr.
200 x 100 cm	255042236
200 x 200 cm	255042235
200 x 300 cm	255042234

Afname per rol van 50 mtr., breedte 1 mtr.
Bestelnr. 255003613

Las-Slijpdeken Weldkar PA T 750

Allround las-slijpdeken voor horizontaal en verticaal gebruik. De Weldkar PA is een glasvezeldoek en tweezijdig gecoat met anorganische hoogtemperatuurcoating. De coating verhoogt de schuifweerstand en bindt de glasvezeldeeltjes. Asbestvrij.

- Langdurige temperatuurbestendigheid: 700°C
- Piektemperatuur: 750°C
- Gewicht: 700 gr/m²

Afmeting	Bestelnr.	Afmeting	Bestelnr.
100 x 100 cm	255003615	300 x 300 cm	255041805
200 x 100 cm	255003619	400 x 300 cm	255003638
200 x 200 cm	255003625	400 x 400 cm	255034028
200 x 300 cm	255003629		

Afname per rol van 25 mtr., breedte 1 mtr.
Bestelnr. 255003611

Slijpdeken Weldkar AT T 600

Allround slijpdeken voor verticaal gebruik. Glasvezeldoek voorzien van een 2-zijdige PU-coating voor verhoging van slijpvastheid en stevigheid.

- Langdurige temperatuurbestendigheid: 550°C
- Piektemperatuur: 600°C
- Gewicht: 720 gr/m²

Afmeting	Bestelnr.	Afmeting	Bestelnr.
100 x 100 cm	255003616	300 x 300 cm	255003635
200 x 100 cm	255003623	400 x 300 cm	255003639
200 x 200 cm	255003626	400 x 400 cm	255018521
200 x 300 cm	255003630		

Afname per rol van 25 mtr., breedte 1 mtr. Bestelnr. 255003612
Afname per rol van 50 mtr., breedte 1,5 mtr. Bestelnr. 255029190

Slijpdeken Weldkar KR T 600

Allround slijpdeken voor verticaal gebruik, bijvoorbeeld als slijpgordijn. Asbestvrij. De Weldkar KR is een glasvezeldoek en eenzijdig gecoat met polyurethane. Omzoomd met Kevlar garen.

- Langdurige temperatuurbestendigheid: 550°C
- Piektemperatuur: 600°C
- Gewicht: 690 gr/m²

Afmeting	Bestelnr.	Afmeting	Bestelnr.
100 x 100 cm	255003617	300 x 300 cm	255003636
200 x 100 cm	255003620	400 x 300 cm	255003640
200 x 200 cm	255003627	400 x 400 cm	255042233
200 x 300 cm	255003631		

Afname per rol van 25 mtr., breedte 1 mtr. Bestelnr. 255005616
Afname per rol van 50 mtr., breedte 1,5 mtr. Bestelnr. 255041971



Weldkar AP T 500

Weldkar AT T 600

Weldkar KR T 600

Weldkar PA T 750

Weldkar HE T 900

Weldkar OL T 1300 Gold

Weldkar SA T 1300

Las- en slijpdeken Weldkar HE T 900

Las- en slijpdeken voor horizontaal en verticaal gebruik. Uitermate geschikt bij hoge temperaturen en bij hoge mechanische belasting. De Weldkar HE is een glasvezeldoek voorzien van een dubbelzijdige PU-coating als ook een organische coating voor kortdurende hoge belastingen.

- Langdurige temperatuurbestendigheid: 750°C
- Piektemperatuur: 900°C
- Gewicht: 1200 gr/m²

Afmeting	Bestelnr.	Afmeting	Bestelnr.
100 x 100 cm	255003614	300 x 300 cm	255003633
200 x 100 cm	255003618	400 x 300 cm	255003637
200 x 200 cm	255003624	400 x 400 cm	255002582
200 x 300 cm	255003628		

Afname per rol van 25 mtr., breedte 1 mtr.
Bestelnr. 255003610

Las- en slijpdeken Weldkar OL T 1300 Gold

Las- en slijpdeken voor horizontaal en verticaal gebruik, voor het opvangen van lasdruppels en gutsen. Vervaardigd uit hoogwaardig milieuvriendelijk silicaat weefsel. Coating op minerale basis.

- Langdurige temperatuurbestendigheid: 1000°C
- Piektemperatuur: 1300°C
- Gewicht: 1150 gr/m²

Afmeting	Bestelnr.	Afmeting	Bestelnr.
90 x 100 cm	255003644	180 x 300 cm	255003622
90 x 200 cm	255020492	270 x 300 cm	255003632
180 x 200 cm	255003621		

Afname per rol van 50 mtr., breedte 0.90 mtr. Bestelnr. 255003643

Las- en slijpdeken Weldkar SA T 1300

Allround las- en slijpdeken gemaakt uit non-woven krasvrij carbon vilt en is vrij van asbest en keramische vezels. Dit lichtgewicht lasdeken is zeer flexibel en ook goed te gebruiken in kleine ruimtes. Alleen geschikt als isolatiedeken bij temperaturen onder de 200 graden.

- Langdurige temperatuurbestendigheid: 1300°C
- Gewicht: 420 gr/m²

Afmeting	Bestelnr.	Afmeting	Bestelnr.
100 x 100 cm	255034571	200 x 200 cm	255034573
200 x 100 cm	255034572	200 x 300 cm	255034574

Afname per rol van 10 mtr., breedte 2 mtr. Bestelnr. 255034575
Afname per rol van 50 mtr., breedte 2 mtr. Bestelnr. 255034576

Laskussen

Voor een comfortabele werkhouding.
Piektemperatuur 550°C. Afmetingen: 50 x 50 x 8 cm.

Bestelnr.
255020491



Bescherm omstanders tegen gevaarlijk laslicht!
Met behulp van de onderstaande producten beschermt u personen en producten in de directe omgeving van laswerkzaamheden tegen de hinderlijke en gevaarlijke stralingen die daarbij vrijkomen. Met lasschermen kan snel en eenvoudig een flexibele laswerkplaats worden gecreëerd.

Voorzien van
DIN EN ISO 25980
certificering!



Het Robusto programma omvat een serie schermen van zeer hoge kwaliteit. De schermen zijn gemaakt uit ronde buis (35 x 2,5 mm) en rechthoekige buis (50 x 30 x 2 mm) en worden afgewerkt in een grijze poedercoating RAL 7035. De Robusto schermen zijn verrijdbaar en voorzien van 4 zwenkwielen waarvan 2 met rem.

Lasscherm Robusto enkelvoudig scherm

Enkelvoudig scherm: hoogte 210 cm, breedte 215 cm.

Lasgordijn Oranje	Bestelnr. 254507218
Lasgordijn Groen 6	Bestelnr. 254501206
Lasgordijn Groen 9	Bestelnr. 254507219
Lasgordijn Brons	Bestelnr. 254501207
Slijpgordijn Clear	Bestelnr. 254507217

Lasscherm Robusto driedelig scherm

Drieluik Scherm: hoogte 210 cm, breedte 355 cm, middenkader 215 cm, met 2 zwenkarmen van elk 70 cm.

Lasgordijn Oranje	Bestelnr. 254507206
Lasgordijn Groen 6	Bestelnr. 254507207
Lasgordijn Groen 9	Bestelnr. 254507209
Lasgordijn Brons	Bestelnr. 254507208
Slijpgordijn Clear	Bestelnr. 254507205

Lasscherm Gazelle

De Gazelle lasschermen zijn zeer licht van gewicht (6 kg), hebben een hoogte van 200 cm en een breedte van 200 cm en zijn voorzien van een spangordijn met een hoogte van 170 cm. Dit Gazelle scherm is toepasbaar in kleine werkplaatsen en bij lage gebruik frequenties.

Lasgordijn Oranje	Bestelnr. 254526861
Lasgordijn Groen 6	Bestelnr. 254526864
Lasgordijn Groen 9	Bestelnr. 254526862
Lasgordijn Brons	Bestelnr. 254526865
Slijpgordijn Clear	Bestelnr. 254535781



Lasscherm Omnium

De Omnium lasschermen zijn stabiele en fraai afgewerkte schermen. De schermen zijn gemaakt uit ronde buis (30 x 2 mm) en vierkante buis (40 x 30 x 2 mm) en worden afgewerkt in een grijze poedercoating RAL 7035. De Omnium schermen zijn verrijdbaar en leverbaar in de volgende uitvoeringen:

Enkelvoudig scherm: hoogte 200 cm, breedte 215 cm.

Enkel scherm, Lasgordijn Oranje	Bestelnr. 254507239
Enkel scherm, Lasgordijn Groen 6	Bestelnr. 254507240
Enkel scherm, Lasgordijn Groen 9	Bestelnr. 254507242
Enkel scherm, Lasgordijn Brons	Bestelnr. 254507241
Enkel scherm, Slijpgordijn Clear	Bestelnr. 254507238

Driedelig scherm: hoogte 200 cm, breedte 375 cm, middenkader 215 cm, met 2 zwenkarmen van elk 80 cm.

Driedelig, Lasgordijn Oranje	Bestelnr. 254507256
Driedelig, Lasgordijn Groen 6	Bestelnr. 254526313
Driedelig, Lasgordijn Groen 9	Bestelnr. 254524443
Driedelig, Lasgordijn Brons	Bestelnr. 254526314
Driedelig, Slijpgordijn Clear	Bestelnr. 254525535

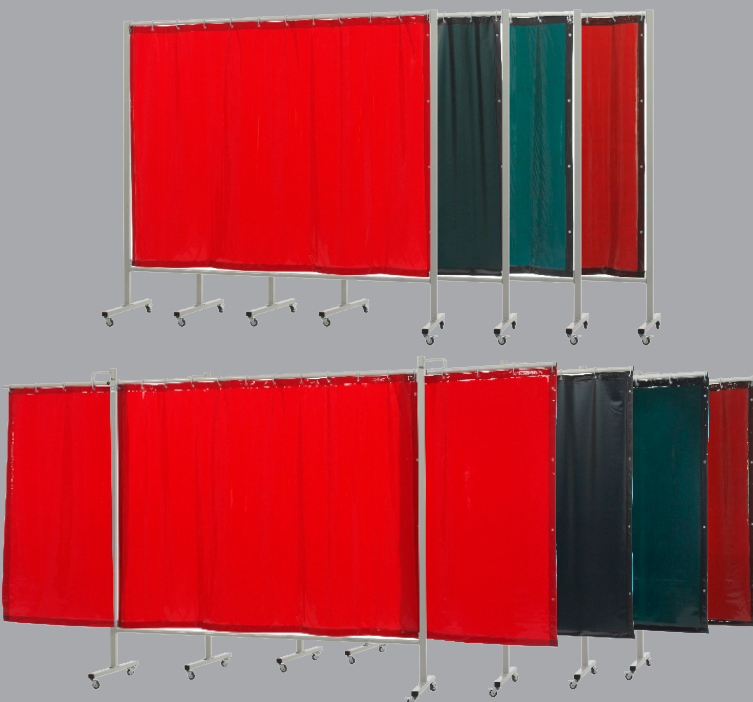

Lasgordijnen Oranje

Bestelnr.	Afmeting (cm)
254526302	H 160 x B 140
254507153	H 180 x B 140
254507154	H 200 x B 140
254507155	H 220 x B 140
254507156	H 240 x B 140
254507157	H 260 x B 140
254507158	H 280 x B 140
254507159	H 300 x B 140

Lasgordijnen Groen-6

Bestelnr.	Afmeting (cm)
254507161	H 160 x B 140
254507162	H 180 x B 140
254507163	H 200 x B 140
254507164	H 220 x B 140
254507165	H 240 x B 140
254507166	H 260 x B 140
254507167	H 280 x B 140
254507168	H 300 x B 140

Lasgordijnen Groen-9

Bestelnr.	Afmeting (cm)
254507173	H 160 x B 140
254507174	H 180 x B 140
254526400	H 200 x B 140
254507176	H 220 x B 140
254507177	H 240 x B 140
254507178	H 260 x B 140
254507179	H 280 x B 140
254526308	H 300 x B 140

Lasgordijnen Brons

Bestelnr.	Afmeting (cm)
254526303	H 160 x B 140
254507170	H 180 x B 140
254501187	H 200 x B 140
254526304	H 220 x B 140
254524768	H 240 x B 140
254526305	H 260 x B 140
254526306	H 280 x B 140
254526307	H 300 x B 140

Lasgordijnen

- Goedgekeurd volgens ISO EN 25980
- Standaard 140 cm breed
- Volledig omzoomd
- 7 ophangogen elke 20 cm aan één 140 cm zijde
- Drukknoppen elke 40 cm aan beide zijdkanten
- Worden geleverd met 7 stalen haken

Andere kleuren en afmetingen op aanvraag leverbaar



Slijpgordijnen Clear (transparant)

Bestelnr.	Afmeting (cm)
254507141	H 160 x B 140
254507142	H 180 x B 140
254507143	H 200 x B 140
254507144	H 220 x B 140
254507145	H 240 x B 140
254524260	H 260 x B 140
254526309	H 280 x B 140
254507146	H 300 x B 140

Lasparasol WK

Stevige lasparasol met waterafstotend en vlamwerend doek van ± 350 gr/m² dat alle weersinvloeden kan weerstaan. Voorzien van windvanger. Draagtas inbegrepen.

- Ø 2.2 meter. Bestelnr. 254534418
- Ø 3.0 meter. Bestelnr. 254534419



Lasparasol

Lasparasols met knikafstelling, 10 baleinen van 4.5 mm, voorzien van een stevige stormvaste mast met een wanddikte van 1.5 mm (binnendiameter 29 mm, buitendiameter 32 mm). Uitgevoerd met 100% waterdicht, schimmelwerend en vlamvertragend polyester. Kleur blauw.

- Ø 2.5 meter. Bestelnr. 255803404
- Ø 3.0 meter. Bestelnr. 255803405

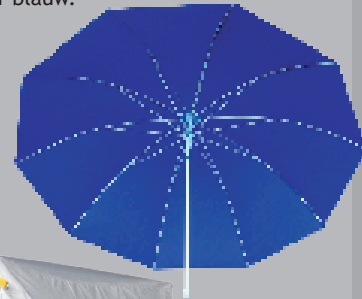

Opvouwbare lastent In 5 seconden opgezet

Deze kubustent is in 5 seconden op te zetten en het frame zit aan het tentdoek vast zodat het zoekraken van onderdelen onmogelijk is. De aluminium scharnierplaten waar de stokken in samenkomen zijn van de beste kwaliteit. Geleverd in luxe draagtas. Gewicht: 13.5 kg.

- 180 x 180 x 200 cm Bestelnr. 259937941
- 250 x 250 x 200 cm Bestelnr. 259945596



Lastent 200 x 190 x 200 cm

Het doek van deze lastent kan aan de voor- en achterzijde opengeslagen worden. De openingen kunnen d.m.v. zeilogen gesloten worden. De stabiliteit wordt vergroot dankzij de slijkranden van 20 cm. Het tentdoek is gemaakt van vlamvertragend en waterafstotend polyester met aan beide zijde gecoated PVC. De tent heeft een breedte van 190 cm, diepte van 200 cm, zijhoogte van 200 cm en een middenhoogte van 220 cm.

Bestelnr. 254529019

Bescherm uzelf en uw collega's!

Bescherm uzelf en omstanders tegen de hinderlijke en gevaarlijke stralingen die bij het laserlassen vrijkomen. Creëer snel en eenvoudig een flexibele veilige laswerkplaats.

Mobiel zwenkarm frame met een passief laserbeschermingsgordijn ML-6.

Als lichtdicht materiaal is het gordijn geschikt voor lasergolflengten van 200 tot 11000 nm in het middelsterke bereik en is het volgens de DIN EN 12254:2012-04 norm gecertificeerd voor afscherming op laserwerkplekken.

Het meerlaags beschermingsgordijn ML-6 is geschikt voor gebruik rond laserzones in de laserklassen 3B, 3R en 4.

- Flexibel gebruik voor veranderende werkplekken;
- Gordijnen van meerdere zwenkarm frames kunnen met elkaar worden verbonden d.m.v. klittenband;
- Hoge mechanische flexibiliteit;
- Gemakkelijk te reinigen dankzij het gesloten oppervlak van de laserzijde van het gordijn;
- Hoge laserbeschermingsniveaus, getest door DIN CERTCO;
- Volledig siliconenvrij;
- Laag gewicht per oppervlakte-eenheid van ca. 1200 g/m².

Technische specificaties:

Bestelnr. 119659266

Laser beschermingsgordijn ML-6 / 4000 x 2000 mm (BxH)

Bestelnr. 119659245

Laser beschermingsgordijn ML-6 / 5000 x 2000 mm (BxH)

Zwaailicht rood (optioneel)

Bestelnr. 119658814

Prijzen op aanvraag



Er zijn ook cabines en beschermingsgordijnen op maat leverbaar, volgens uw specificaties.



De frames met de beschermingsgordijnen ML-6 worden compleet geleverd en zijn leverbaar in verschillende afmetingen

Bestelnr. 119659267 - Frame A voor 1 x 5 m (totaal 5 m)



Bestelnr. 119659268 - Frame B voor 1 x 5 m + 1 x 4 m (totaal 9 m)

Bestelnr. 119659269 - Frame B voor 2 x 4 m (totaal 8 m)

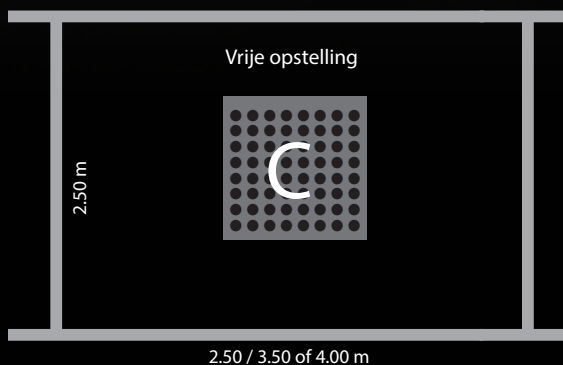

Bestelnr. 119659270 - Frame C voor 2 x 5 m (totaal 10 m)

Bestelnr. 119659271 - Frame C voor 3 x 4 m (totaal 12 m)

Bestelnr. 119659272 - Frame C voor 1 x 5 m + 2 x 4 m (totaal 13 m)

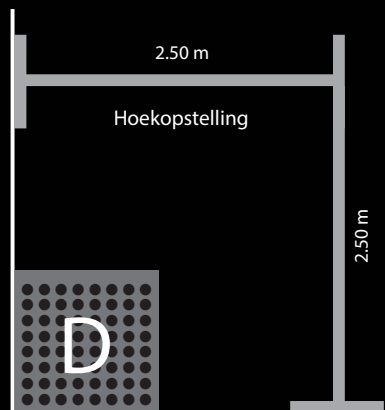

Bestelnr. 119659273 - Frame D voor 1 x 5 m (totaal 5 m)

Lastafel

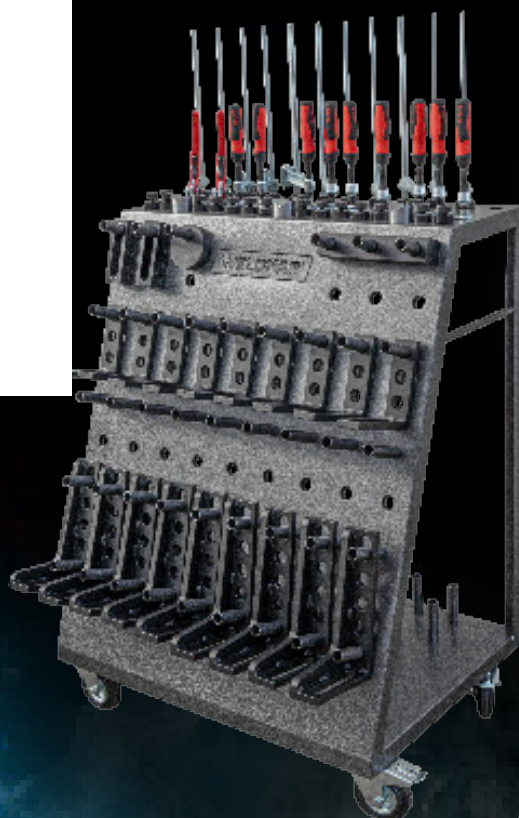

Door sterke schommelingen in de grondstoffen kunnen prijzen sterk fluctueren. Bezoek de website voor de actuele prijzen.



Pijpsteunen- en klemmen



Mechanisatie



De juiste verbinding tussen kwaliteit en prijs

Een lastafel, ook wel opspantafel genoemd, is een onmisbaar hulpmiddel voor iedere professionele lasser. Met de opspantafel is het mogelijk om lasconstructies in de uiteindelijke vorm op te spannen, om ze vervolgens gemakkelijk af te lassen. De opspantafels van Weldkar zijn beschikbaar met boringsgaten van Ø 28 mm diameter. Door de opspangereedschappen te gebruiken in combinatie met de lastafel neemt de productiviteitsverbetering verder toe. De gereedschappen zijn zowel in een set als los verkrijgbaar. Door het grote aantal beschikbare hulpstukken wordt ieder probleem opgelost en kunt u met elke vorm metaal makkelijk uit de voeten.

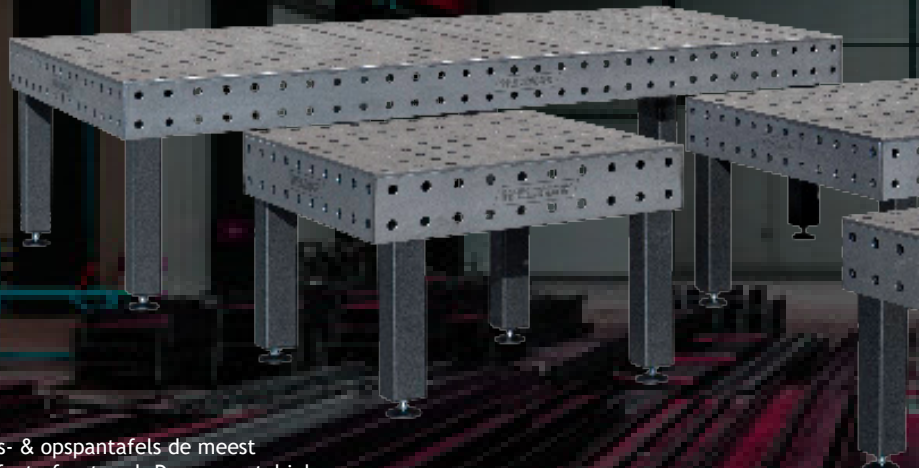

De boringsrasters van 100 mm (Ø 28 mm systeem) zijn bij las- & opspantafels de meest voorkomende. De sleuven van de bouwdeelen zijn hierop perfect afgestemd. Door een stabiele en massieve bouw ontstaat de hoogste kwaliteit van vakmanschap.

- Boringsgaten Ø 28 mm
- Afstand tussen boringsgaten 100 mm
- Afstand tussen boringsgaten (zijwanden) 100 mm
- Rasterafstand 100 mm
- Zijwanden hoogte 200 mm
- Maximaal belastbaar tot 3000 kg
- Materiaaldikte 15 mm
- Basishardheid ongeveer 220-270 Vickers
- Perfecte vlakheid van de tafel (+/- 0.5 mm)
- Afgeschuinde gaten voor eenvoudige montage van het gereedschap
- Gegraveerde schaalverdeling in het rooster 100 x 100 mm
- Verstelbare steunen (standaarduitrusting) of wielen met verstelbare steunen (extra uitrusting)
- Hoogteverstelling van de tafel met standaard poten ca. 880-930 mm

Lastafel Weldkar Ø28 - Vast

Bestelnr.	Afmeting	Tafelpoten
257556576	1000 x 1000 x 15 mm	4
257556577	1500 x 1000 x 15 mm	4
257556578	2000 x 1000 x 15 mm	4
257556579	2400 x 1200 x 15 mm	6
257556580	3000 x 1500 x 15 mm	6

Spanklem vast 300/140 mm



257554731

Spanklem variabel 300/175 mm



257554730

Spanklem snelspanner 300/140 mm



257554765

Spanklem draaibaar (adapter) 257554746



Verlengstuk TWX voor spanklem draaibaar 257554745

Spanner horizontaal STC-HH 70



257554747

Spanner schuifstang STC-IHH 25

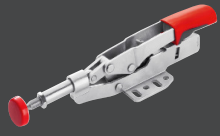

257554748

Aanslag 260 mm

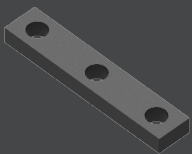

257554427

Aanslag 500 mm

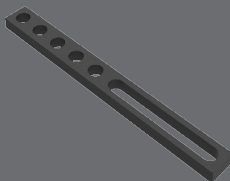

257554428

Platte winkelhaak 275 x 150 mm

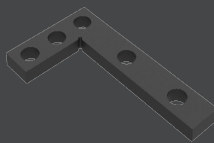

257554533

Platte winkelhaak 320 x 150 mm



257554532

Platte winkelhaak 350 x 250 mm

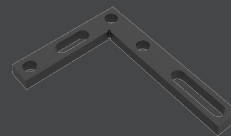

257554534

Winkelhaak 185 x 175 mm



257554339

85,14

Verlengstuk tafel 1000 x 100 mm

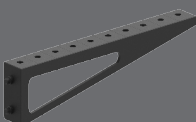

257554336

Verlengstuk tafel 1000 x 200 mm

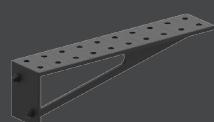

257554343

Adapter t.b.v. Spanner Spanopzetstuk



257554749

Snelspanbout

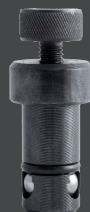

257554335

Spanopzetstuk variabel TW28VAD



257554732

Prisma Ø 58 mm - 130°

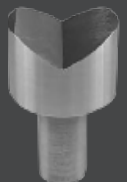

257554347

De professionele las- & opspantafels van Weldkar worden vervaardigd uit een hoogwaardige gereedschapsstaal type S355 MC volgens de norm EN 10025. Dit gereedschapsstaal wordt ook wel snelstaal of High Speed Steel (HSS) genoemd. Het materiaal behoudt ook bij hogere temperaturen zijn hardheid en is daardoor zeer geschikt voor gereedschap dat heet kan worden. Door een goede belastbaarheid is de tafel uitstekend geschikt voor licht en zwaar werk. Bescherming tegen het aanhechten van lasspetters geschiedt door middel van anti-hecht spray.

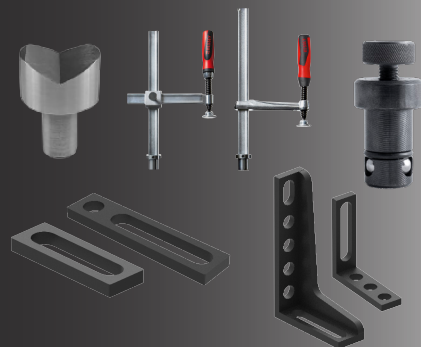

Lastafel toebehorenset standaard

Met dit toebehorenset heeft u een veelvoud aan gereedschappen in handen om de werkstukken in diverse mogelijkheden op te spannen. Uiteraard is dit set ook uit te breiden met een keur aan andere toebehoren. Zie onze website voor een uitgebreid overzicht.

Omschrijving	Aantal
Spanklem vast 300/140 mm	4
Spanklem variabel 300/175 mm	2
Snelspanbout	12
Prisma \varnothing 58 mm - 130°	2
Aanslag 150	4
Aanslag 225	4
Winkelhaak 185 x 175 mm	2
Winkelhaak 300 x 190 mm	2

Bestelnr. 257554758

Lastafel Weldkar \varnothing 28 - Verrijdbaar

Bestelnr.	Afmeting	Tafelpoten
257556581	1000 x 1000 x 15 mm	4
257556582	1500 x 1000 x 15 mm	4
257556583	2000 x 1000 x 15 mm	4
257556584	2400 x 1200 x 15 mm	6
257556585	3000 x 1500 x 15 mm	6



Bekijk onze las- en opspantafels

Alle lastafels zijn ook verkrijgbaar met wielen.

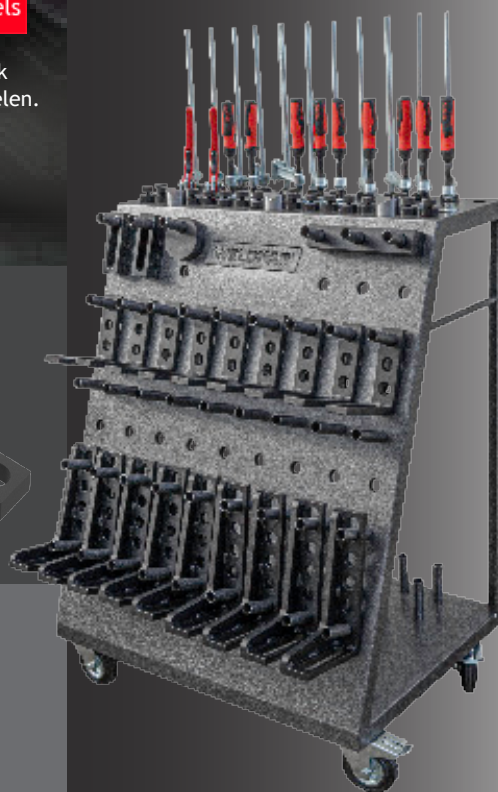

Verrijdbare wagen voor toebehoren

Met deze verrijdbare Weldkar toebehorenwagen heeft u al uw opspangereedschappen netjes, handig en overzichtelijk gerangschikt binnen handbereik.

Deze verrijdbare toebehorenwagen is snel te transporteren naar de werkplek.

Bestelnr. 257556575
(excl. toebehoren)

Aanslag excentrisch \varnothing 100 mm

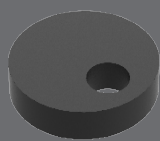

257554337

Gradenboog

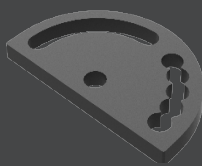

257554531

Aanslag 150 mm

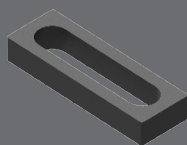

257554426

Aanslag 225 mm

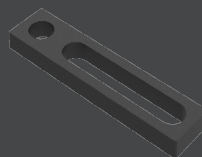

257554338

Winkelhaak 300 x 190 mm



257554429

Winkelhaak 450 x 250 mm



257554342

Winkelhaak 275 x 500 x 175 x 100 mm



257554367

Graden Winkelhaak 200 x 200 mm



257554340

Borstel \varnothing 30 mm



257556590

Bevestigingspin t.b.v. tafels koppelen



257554435

Handspray flacon 500 ml (leeg)
251553339 11,08



Antispat Protec CE15L
10 liter
251527665

Ontvetter Kroon-O-Sol, blik á 5 liter



251556531

Koppen voor Tri-Stand & Tri Folding Stand

V-kop staal
Bestelnr. 708545882

Kop met RVS rollers
Bestelnr. 708545884

RVS kogelrolkop (voor montage op V-kop)
Bestelnr. 708545887

Kop met cilinderrol
Bestelnr. 708545888

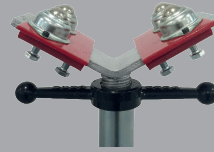
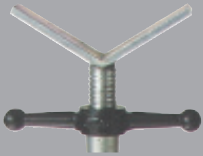

Kop met stalen rollers
Bestelnr. 708545883

Kop met nylon rollers
Bestelnr. 708545885

RVS overschuifplaatjes (voor V-kop)
Bestelnr. 708545889

Stalen kogelrolkop
(voor montage op V-kop)
Bestelnr. 708545886

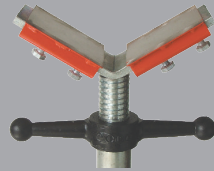

Pijpschraag Duo Stand

Stevige pijpschraag met een draagcapaciteit van 2400 kg. In hoogte instelbaar van 74 tot 109 cm. Opties zijn met een snelkliksysteem te wisselen. Standaard geleverd zonder kop.

Bestelnr. 708545861



Koppen voor Duo Stand

Stalen wielen
Bestelnr. 708545875



RVS wielen
Bestelnr. 708545876

85,-



RVS kogelrolkop
Bestelnr. 708545879

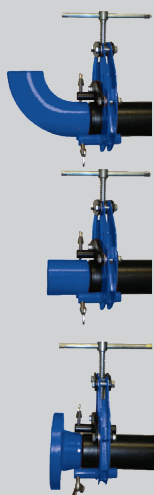

Pijpklem PDQ Fit-Up

Snelspanklem voor het in lijn positioneren van pijp/ pijp en pijp/ lasfittingen.

- Standaard
- Voor RVS
- Werkplaats/montage

Pijpklem 1" - 3"
Bestelnr. 708556869

Pijpklem 2" - 6"
Bestelnr. 708556870

Pijpklem 6" - 14"
Bestelnr. 708556871



E-Z Fit pijpklem Gold

Snelspanklem voor het in lijn positioneren van pijp/ pijp en pijp/ lasfittingen.

- Heavy duty • Voor staal • Industrie • Meest verkocht

Pijpklem 1" - 3"
Bestelnr. 708546077

Pijpklem 2" - 5"
Bestelnr. 708546078

Pijpklem 3" - 7"
Bestelnr. 708546079

Pijpklem 5" - 9"
Bestelnr. 708546080

Pijpklem 9" - 14"
Bestelnr. 708546081



Set voor RVS pijpklem Gold

T.b.v. pijpklem Gold. Dit maakt alle contactpunten van de klem roestvrijstaal, om vervuiling van de buis te elimineren.

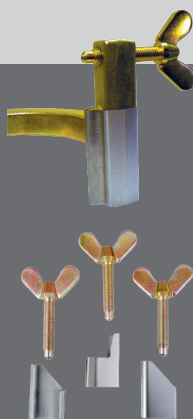

RVS-set 1" - 3"
Bestelnr. 708547989

RVS-set 2" - 5"
Bestelnr. 708547990

RVS-set 3" - 7"
Bestelnr. 708547991

RVS-set 5" - 9"
Bestelnr. 708547992

RVS-set 9" - 14"
Bestelnr. 708547993

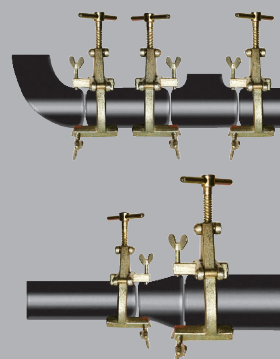

Pijpsteun Tri-Stand & Tri Folding Stand

vast of opvouwbaar

Vaste of opvouwbare pijpsteun van slechts 11.3 kg met een draagvermogen van maar liefst 1585 kg. Standaard voorzien van V-kop. Nauwkeurig in hoogte instelbaar van 69 tot 122 cm met behulp van een draadspindel.

Hi-Pro Jack vast, met V-kop
Bestelnr. 708545880

Fold Jack opvouwbaar, met V-kop
Bestelnr. 708545881



Single chain en Double chain klemmen

Bestelnr.	Omschrijving		
708547694	Pijpklem TP E-Z Single Chain	1-12"	25-325 mm
708550291	Pijpklem TP E-Z Single Chain	4-20"	102-510 mm
708550292	Pijpklem TP E-Z Single Chain	10-36"	254-915 mm
708552181	Pijpklem TP E-Z Single Chain	10-72"	254-1830 mm
708548079	Pijpklem TP E-Z Single Chain SS	1-12"	25-320 mm
708550290	Pijpklem TP E-Z Single Chain SS	4-20"	102-510 mm
708550283	Pijpklem TP E-Z Single Chain SS	10-36"	254-915 mm
708552180	Pijpklem TP E-Z Single Chain SS	10-72"	254-1830 mm
708558188	Pijpklem TP E-Z Double Chain	10-36"	254-915 mm
708550284	Pijpklem TP E-Z Double Chain SS	10-36"	254-915 mm

Alle klemmen worden geleverd in hun eigen duurzame opbergkoffer. Klemmen kunnen ook worden geleverd met een optionele momentsleutel om de juiste spanning op de ketting aan te brengen (150 Nm). Hiermee kan de exacte vereiste spanning op de ketting worden aangebracht.

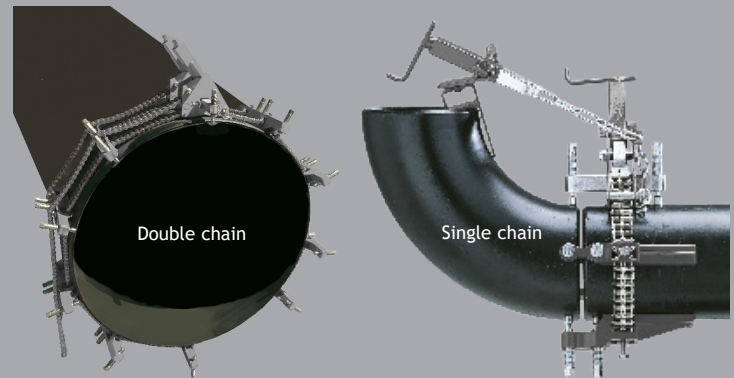

De E-Z Dubbele Kettingklem is een extra zwaar uitgevoerde klem speciaal ontworpen voor het uitlijnen en hervormen van buizen en vaten tot tot 20" (6M). De dubbele kettingklem kan pijpen met elk wandschema uitlijnen.

De E-Z Fit dubbele kettingklemmen zijn ook verkrijgbaar in roestvrij staal. Modellen met roestvrijstalen contactpunten en ketting om het lassen van exotische materialen zonder risico van verontreiniging.

E-Z Fit dubbele kettingklem omvat:

- Lengte van de ketting die nodig is voor de buizenreeks
- Extra zware vijzelstangen voor het buizenassortiment
- Aantal hoofdblokken vermeld voor het pijpbereik
- Twee (2) fijnafstellingen
- Waterpas en steunapparaat (grotere klemmen geleverd met kabeltakel)
- Krikschroefleutel
- Gebruiksaanwijzing

Optioneel:

- Momentsleutel
- Afstandsschroeven van koolstof of roestvrij staal
- Extra krikken en krikschroeven
- Extra ketting

Zuurstofanalyser

- Zelfkalibrerend
- Minimum wachttijd: Het apparaat vertelt precies wanneer de resterende zuurstofconcentratie van een spoelgas laag genoeg is om het lassen te starten. U hoeft niet langer te vertrouwen op ruwe schattingen. Dit bespaart zowel tijd en gas.
- Minder verbruik spoelgas: Exacte controle van de resterende

zuurstof voorkomt onnodige purge gasverbruik en stelt u in staat om zuurstof-vrije lasnaden te produceren.

- Top-kwaliteit lasnaden: Top kwaliteit is gegarandeerd, te vroeg lassen en dus poreus, gekleurde of zelfs verkolde lasnaden kunnen worden vermeden.
- Duplex / RVS: De Handy Purge Weld Purge Monitor kan worden gebruikt voor alle roestvrijstaal, duplex en bepaalde titanium lastoepassingen.

Machine wordt compleet geleverd:

- Handy Purge Weld Purge Monitor
- 1 meter slang met flow adapter
- RVS meter
- Vacuüm handpomp
- Opberg doosje
- Handleiding

Bestelnr. 708546084



SPS Power 76 / SPS Power 76HC

Stationaire lasmanipulator met een maximaal draagvermogen (horizontaal) van 100 kg. Uitgerust met een elektronisch geregelde rotatiesnelheid, HF bescherming en een handmatige kantelmogelijkheid van de opspantafel. Tafeldiameter: Ø 300 mm. Netspanning: 230 Volt.

Bestelnr. 700549226
(SPS Power 76)

Bestelnr. 700549227
(SPS Power 76HC -
Met tafeldoorlaat
van Ø 50 mm)

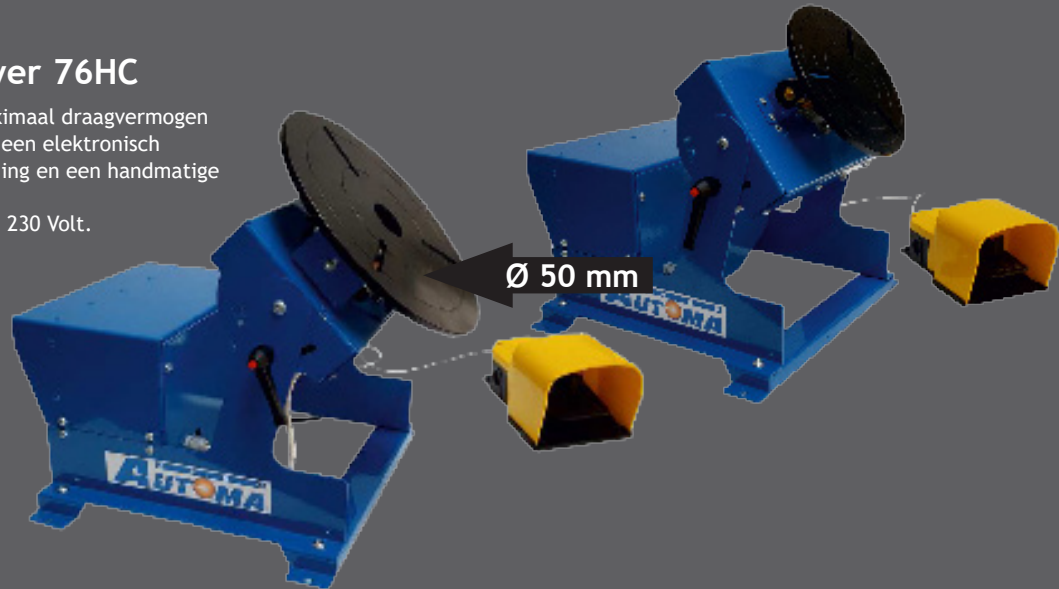

Lasmanipulatoren met een draagvermogen van 50 tot 8000 kg leverbaar!



Bekijk ons volledige assortiment manipulators op onze website.



Rollenbanken met draagvermogen van 1200 tot 25000 kg leverbaar!



Bekijk ons volledige assortiment rollenbanken op onze website.



Persoonlijke bescherming



Veilig werken vereist in de meeste gevallen het gebruik van persoonlijke beschermingsmiddelen (pbm's). Pbm's zijn er in alle soorten en maten. De keuze voor het juiste middel met de beste bescherming is essentieel. Middels een inventarisatie brengt de werkgever de gevaren en risico's van alle werkzaamheden in kaart om vervolgens beschermende maatregelen te treffen. Want goede pbm's beschermen het lichaam/lichaamsdelen maximaal tegen gevaren op de werkplek.



Door sterke schommelingen in de grondstoffen kunnen prijzen sterk fluctueren. Bezoek de website voor de actuele prijzen.



Het eerste gebogen lasfilter ter wereld

Combineer geweldig met ongelooflijk. Verhoog uw lasprestaties met G5-02. Een TIG-lasser hecht waarde aan precisie, zicht en comfort. Bij 3M hebben ze geluisterd naar TIG-lassers en de 3M™ Speedglas™ Lashelm G5-02 speciaal voor hen ontworpen. De nieuwste, hoogwaardige TIG-machines op basis van een omvormer bieden ongelooflijk stabiele bogen. Met de meest geavanceerde elektronica ooit en vier boogsensoren schakelt het G5-02 lasfilter zelfs bij zeer lage TIG-instellingen (bijv. 1 ampère), waardoor aan de nieuwe pr ISO 16321 'TIG+'-normen wordt voldaan. De lasser kan zich concentreren op het precisielassen in plaats van op de apparatuur. De G5-02 is zo licht mogelijk gemaakt, met een extreem dun, gebogen filterglaspakket. Bovendien zal de TIG-lasser merken dat het zwaartepunt dicht bij het midden van zijn hoofd ligt, waardoor de gewichtsverdeling beter is. En voor de slanke helm is de afvoer van uitgedemde lucht opnieuw ontwikkeld, zodat er minder warmte en vochtigheid ontstaat en de lasser dus meer comfort biedt.

Bestelnr. 180555726
Lashelm Speedglas G5-02, incl. gebogen filter

3M™ Speedglas™ Curved Glass Technology	ja
3M™ Speedglas™ Natural Colour Technology	ja
Schakeltijd, donker-licht	50-1000 ms
Schakeltijd, licht-donker	0.1 ms (+23 °C)
Donkere stand	Tint 8-12
Lichte stand	Tint 2.5
UV/IR-bescherming (permanent)	Tint 12
Gezichtsveldd (bij benadering)	150 x 76 mm
Gewicht, helm incl. lasfilter	535 gram
Auto AAN	ja
Bluetooth™ voor 3M Connected Equipment-app	ja
Levensduur batterij (uur)	1500
Aantal sensoren (detectie lasboog)	4
Classificatie	CE/ANSI
Goedkeuring lashelm/lasfilter	pr ISO 16321

Nu is er een breder zichtveld in een slankere helm.



Een plat filter in een slanke helm betekent een smal filter.

Een breder gezichtsveld met een plat filter vereist een bredere helm.

Een gebogen filter biedt een breder totaal gezichtsveld in een slanke helm.



Toebehoren G5-02

Bestelnr.	Omschrijving	Verpakt per	Pos.
180555767	Hoofdband met montageonderdelen	1 st.	1
180504391	Zweetband Speedglas, Frotte klitteband	2 st.	2
180538043	Zweetband Speedglas, Frotte, badstof	20 st.	2
180510418	Zweetband Speedglas, Leer lichtbruin	1 st.	2
180505744	Zweetband Speedglas, Katoen-zwart klittenband	2 st.	2
180555761	Helmschaal Speedglas Lashelm G5-02	1 st.	3
180553174	Grote hoofdsteun voor Lashelm	1 st.	4
180555787	Reinigingsdoekje tbv lashelm	1 st.	5
180501682	Keelbescherming Tecaweld Speedglas	1 st.	6
180527472	Hoofdbescherming Tecaweld, Speedglas 9100 / G5-02	1 st.	7
180510463	Monnikskap Speedglas Tecaweld	1 st.	8
180510168	Oor- en Keelbescherming, 3-delig	1 st.	9
180555788	Leesglas Speedglas G5-02, Sterkte 1.5	1 st.	10
180555789	Leesglas Speedglas G5-02, Sterkte 2.0	1 st.	10
180555790	Leesglas Speedglas G5-02, Sterkte 2.5	1 st.	10
180555766	Front Cover Speedglas lashelm G5-02	1 st.	11
180555762	Spatglas buiten G5-02 standaard	5 st.	12
180555763	Spatglas binnen G5-02	2 st.	13
180553257	Reservebatterijhouder lasfilter G5	1 st.	14
180553256	Batterij CR2450 3V voor lasfilter G5	1 st.	15
180555765	Cassette Speedglas G5-02, lasfilter 76 x 150 mm kleur 8-12	1 st.	16
180555764	Beschermhoes tbv lashelm G5-02	1 st.	17
180555791	Scharniermechanisme G5-02	1 st.	18

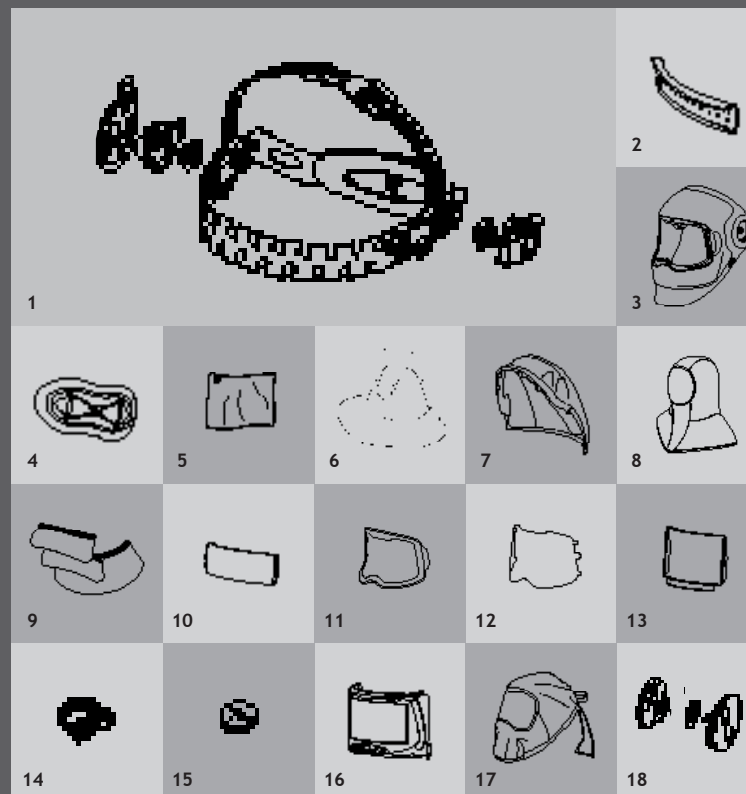

3M Speedglas automatische lashelm met verse luchtsysteem G5-01

Het grote (104 x 170 mm) heldere vizier is gebogen, met een uitstekend zicht naar boven, beneden en rondom. Voor meer controle over uw comfort stelt het innovatieve G5-01 helmsysteem u in staat de luchtstroom op uw gezicht, vizier of ergens daartussenin te richten. Stel uw helm opnieuw in met behulp van onze vele extra accessoires om de juiste bedekking voor uw hoofd, nek en schouders te hebben. Met het juiste type filter beschermt het Adflo ademhalingsstelsysteem u op effectieve wijze tegen zowel deeltjes als gassen - allemaal in één systeem. Het slanke profiel en ergonomische ontwerp maakt het gemakkelijker om in krappe ruimten te werken.



Speedglas lasfilter G5-01TW

- Verstelbare donkere kleuren 5 (slijpen) 8 tot 13
 - Hechtlasmodus
- Bestelnr. 180553117

Speedglas lasfilter G5-01VC

- Verstelbare donkere kleuren 5 (slijpen) 8 tot 14
 - Variabele kleurtechnologie
- Bestelnr. 180553116

Uitvoeringen

Standaard met Heavy-Duty batterij.

Bestelnr.	Omschrijving
180553105	Lashelm G5-01VC Adflo, met lasfilter + starterskit
180553106	Lashelm G5-01VC Adflo, met lasfilter
180553107	Lashelm G5-01TW Adflo, met lasfilter + starterskit
180553108	Lashelm G5-01TW Adflo, met lasfilter
180553109	Lashelm G5-01 Adflo, met starterskit (excl. lasfilter)
180553110	Lashelm G5-01 Adflo (excl. lasfilter)

Starterskit voor de G5-01 helm, bestaande uit:

- Drie soorten zweetbandjes: zacht katoen, badstof en leer
- Twee binnenbeschermmuiten en vier standaard buitenbeschermmuiten
- Eén heldere reservevizierplaat*
- Eén beschermhoes voor ademslang
- Een reservegelaatsafdichting

Toebehoren G5-01

Bestelnr.	Omschrijving	Verpakt per	Pos.
180553250	Hoofdband met montageonderdelen	1 st.	1
180553244	Front Cover	1 st.	2
180553245	Front Cover binnenvizier	10 st.	3
180553192	Beschermmuit buiten Anticondens	5 st.	4
180553248	Ademslanghouder	1 st.	5
180553252	Scharniermechanisme	2 st.	6
180527242	Beschermmuit buiten standaard	10 st.	7
180545812	Beschermmuit buiten krasbestendig	10 st.	7
180527243	Beschermmuit buiten krasbestendig extra	10 st.	7
180527473	Beschermmuit buiten hittebestendig	10 st.	7
180553117	Cassette Speedglas G5-01TW, lasfilter 73 x 109 mm kleur 8-13	1 st.	8
180553116	Cassette Speedglas G5-01VC, lasfilter 73 x 109 mm kleur 8-14	1 st.	8
180553175	Vergrootglashouder	1 st.	9
180510476	Leesglas, Sterkte 1.0	1 st.	10
180510477	Leesglas, Sterkte 1.5	1 st.	10
180510478	Leesglas, Sterkte 2.0	1 st.	10
180510479	Leesglas, Sterkte 2.5	1 st.	10
180526844	Leesglas, Sterkte 3.0	1 st.	10
180527247	Beschermmuit binnen (77 x 117 mm)	5 st.	11
180553186	Hoofdbescherming brandvertragende stof	1 st.	12
180553157	Nekbescherming, rigide	1 st.	13
180553193	Zweetband badstof	3 st.	14
180553202	Zweetband katoen	3 st.	14
180553203	Zweetband leer	3 st.	14
180553256	Batterij CR2450 3V voor lasfilter	1 st.	15
180553257	Reservebatterijhouder	1 st.	16
180541869	Lasruit, kleur 10	2 st.	17
180541870	Lasruit, kleur 11	2 st.	17
180541871	Lasruit, kleur 12	2 st.	17
180541872	Lasruit, kleur 13	2 st.	17
180539123	Beschermmuit buitenzijde 3M	2 st.	18
180553173	Draagtas	1 st.	19
180553249	Luchtkanaalademslang kort met houder	1 st.	20
180553247	Gezichtsafdichting	1 st.	21
180553112	Lashelm exclusief lasfilter, nek- en hoofdbescherming	1 st.	22



Onderdelen Speedglas Adflo Motor Unit

Code	Onderdeel	Type	Bestelnr.	Vervangen	Opmerking
1	Filterkap 		180539323	Indien beschadigd	Ter bescherming van de motorunit.
2	Vonkenvanger 		180516196	Indien nodig	Vervang vervormde en slecht zittende exemplaren.
3	Voorfilter (verpakt per 5) 		180505900	Iedere week	Tijdig vervangen van de voorfilter verlengt de levensduur van het deeltjesfilter en verlaagt de werkingskosten.
4	Deeltjesfilter P3 (verpakt per 2) 		180550750	Minstens iedere maand	Vervangen als de batterij snel leegloopt of als het volle filter de luchttoevoer onderbreekt. Vervang direct als de filterindicator van de motorunit 'rood' aangeeft.
5	Gas- en dampfilter A1B1E1 		180516200	Om de 3 à 4 weken	Vervang het gas- en dampfilter onmiddellijk als er onaangename geuren worden waargenomen.
6	Geurfilter 		180516199	Wanneer je onaangename geuren ruikt	Geurfilter is overbodig wanneer een gas- en dampfilter wordt gebruikt.
7	Batterij motor 	Li-ion standaard (standtijd 8 uur)	180539319	Indien nodig	Vervangen als de batterij snel leegloopt of als deze niet volledig meer oplaadt.
		Li-ion heavy duty (standtijd 12 uur)	180539320		
8	Batterij lader 		180539318	Indien beschadigd	Vervang wanneer de lader beschadigingen vertoont.
9	Lucht slang 	Standaard QRS slang	180531868	Indien beschadigd, vervormd of lek	Gebruik een hoes om de levensduur te verlengen, of een rubberen slang bestemd voor intensief gebruik.
		Heavy duty QRS slang	180531869		
10	Gezichtsafdichting 	9100 Air	180538382	Minstens om de 2 maanden	Verontreinigde gezichtsafdichting eerder vervangen bij erg vuile werkomstandigheden.
		9100FX Air	180531858		
		9100 MP	180538895		

Lashelm Speedglas 9100 XXi

Lasfilter met verbeterde optische eigenschappen waardoor kleuren beter te herkennen zijn. Met een automatische aan/uit functie en 2 lasgeheugenfuncties. In combinatie met het bijbehorende frontpaneel is het met 1 druk op de knop gemakkelijk schakelen tussen de slijpstand (kleur 3) en lasstand. Bij het vastpakken van de helm schakelt het lasfilter automatisch in en bij geen gebruik weer uit.



Lashelm 9100 XXi
Bestelnr. 180543208

Lashelm 9100 XXi met Versaflor V-500E
Bestelnr. 180541132 + 180543354

Ombouwkit t.b.v. Lashelm 9100 (lasfilter XXi + front)
Bestelnr. 180543354

Lashelm Speedglas 9100

Voor optimale bescherming. Door de nieuwe vorm worden zelfs de oren en hals beter beschermd. Met uitgebreide filtermogelijkheden: kleur 3 voor slijpwerkzaamheden, kleur 5 voor autogeen lassen/snijden, kleur 8 voor microplasmalassen en TIG lassen bij lage stroomsterkte, kleur 9-13 voor de meest voorkomende lasprocessen (MMA, MIG/MAG en TIG). Voorzien van zonnecellen en "SideWindows".

Lashelm 9100 V
Bestelnr. 180527239

Lashelm 9100 X, groot venster
Bestelnr. 180527240

Lashelm 9100 XX, extra groot venster
52 Bestelnr. 180527241



Lashelm 9100FX

Lashelm met uniek opklapmechanisme, waarbij het lasfilter tot vlak boven het hoofd komt. Dit biedt veel stabiliteit en dus comfort voor de lasser. Een andere verbetering is het aanzienlijk grotere zichtvlak van het transparante vizier voor bijvoorbeeld slijpwerkzaamheden.

Lashelm 9100FX - X, groot venster
Bestelnr. 180531820 + 180527476

Lashelm 9100FX - XX, extra groot venster
Bestelnr. 180531820 + 180527477



Alles-in-1 bescherming
voor zeer veeleisende werkomstandigheden

Adflo systeem

De Adflo heeft een deeltjesfilter en kan eenvoudig worden uitgebreid met een geur dan wel gas- en dampfilter. Daardoor biedt hij bij uiteenlopende lasklassen optimale bescherming. Groot voordeel van de Adflo is de compacte, ergonomische vormgeving. Het systeem werkt met een herlaadbare, interne batterij en heeft geen uitstekende hoeken. Daardoor is het zeer geschikt voor kleine ruimtes. Het opladen van de batterij gebeurt in slechts vier uur en de Adflo kan ondertussen gewoon worden gebruikt.



3M Speedglas
automatische lashelm
met verse luchtsysteem
G5-01



Uitvoeringen

Standaard met Heavy-Duty batterij.

Bestelnr.	Omschrijving
180553105	Lashelm G5-01VC Adflo, met lasfilter + starterskit
180553106	Lashelm G5-01VC Adflo, met lasfilter
180553107	Lashelm G5-01TW Adflo, met lasfilter + starterskit
180553108	Lashelm G5-01TW Adflo, met lasfilter
180553109	Lashelm G5-01 Adflo, met starterskit (excl. lasfilter)
180553110	Lashelm G5-01 Adflo (excl. lasfilter)

Vizierhelm M-207 met Adflo systeem

Het M-207 Vizier met Adflo is een lichtgewicht, compact en goed uitgebalanceerd vizier die rechtstreeks bescherming biedt tegen een hele reeks risico's op gebied van ademhaling, inslagen en spatten.

Bestelnr.
180539313+182552509



Lashelm 9100 met Adflo systeem

- Koeler en schoner lassen
- Ontworpen voor krappe ruimtes
- Meer bescherming, comfort en controle



Lashelm 9100 X met Adflo systeem
Zichtveld lasfilter: 54 x 107 mm.

Bestelnr.
180539304 + 180527476

Lashelm 9100 XX met Adflo systeem
Zichtveld lasfilter: 73 x 107 mm.

Bestelnr.
180539304 + 180527477

Lashelm 9100 XXI met Adflo systeem
Zichtveld lasfilter: 73 x 107 mm.

Bestelnr.
180539304 + 180543207

Lashelm 9100MP met Adflo Systeem



Lashelm met veiligheidshelm. Beschermt ademhaling, hoofd, ogen, gelaat en gehoor. Alles-in-één lasbescherming voor zeer veeleisende werkomstandigheden. Geschikt voor de zware arbeidsomstandigheden op scheepswerven en bouwplaatsen. Ook leverbaar met Versaflo V-500 of TH3 kit.

Lashelm 9100MP - X
groot venster
Bestelnr.
180539308 + 180527476

Lashelm 9100MP - XX
extra groot venster
Bestelnr.
180539308 + 180527477

Lashelm Speedglas 100V

Het Speedglas 100V filter beschikt over de instelbare kleuren 8-12 en kleur 3. Het filter heeft ook drie gevoeligheidsniveaus: een normale instelling die wordt gebruikt voor de meeste lastoepassingen (zowel binnen als buiten), een instelling voor als andere lassers vlakbij aan het werk zijn en een instelling voor booglassen met laag vermogen of stabiel booglassen (bv. TIG). Geschikt voor de meeste lasprocessen, zoals elektrodelassen (MMA-lassen), MIG/MAG- en vele TIG toepassingen (> 20 Ampère).



Black
Bestelnr.
180528138

Lashelm Speedglas 100P

Speciaal voor lassers die geen behoefte hebben aan een automatisch donkerkleurende lasfilter, heeft deze Speedglas 100P een passief lasfilter in kleur 11. Wordt met name gebruikt door lassers die lang en ondoorbroken lassen in plaats van hechtlassen. Het zichtveld heeft een afmeting van 110 x 90 mm.

Bestelnr.
180537520



Ice Hot
Bestelnr.
180534215



Trojan
Bestelnr.
180529455



Razor Dragon
Bestelnr.
180534214

HET KLASSIEKE 9002 MODEL

Lashelm Speedglas 9002 NC

Hetzelfde design, met de nieuwe Natural Color Technology en een hoofdband ontworpen voor extra comfort. Dankzij de verbeterde optische eigenschappen ziet u alles lichter, gedetailleerder en kleurrijker! Hierdoor heeft u meer controle over uw smeltbad.

Bestelnr. 180547847

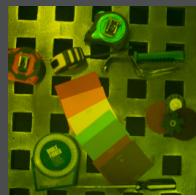

Standaard
kleur 3



Natural Color
Technology kleur 3



Code	Onderdeel	
1	Zilveren front Vervangen indien beschadigd	
2	Beschermruit buitenzijde Om de week vervangen	
3	Lasfilter Vervangen indien nodig	
4	Speedglas batterijen Vervangen indien nodig	
5	Beschermruit binnenzijde Om de maand vervangen	
6	Gezichtsafdichting Minstens om de 2 maanden vervangen	
7	Hoofdbescherming Minstens om de 2 maanden vervangen	
8	Oor- en keelbescherming Minstens om de 2 maanden vervangen	
9	Hoofdband Vervangen indien nodig	
10	Zweetband Minstens iedere maand vervangen	
11	Vizier ruit Om de maand vervangen	
12	Leesglas Vervangen indien nodig	
13	Leesglashouder Vervangen indien nodig	

Onderdelen Speedglas lashelmen

Voor maximale prestatie, bescherming en comfort is het van belang om de onderdelen regelmatig te controleren en tijdig te vervangen.

Type	Verp. per	9002 NC	9100	9100FX	9100MP	9100XXi	SL	100 S, V en P	9000/ Flexview/ Utility
Standaard	1		180531594	180531872	180531872	180543999*		180528407	
XXi	1		180543999*						
Flexview	1								180512776
9002(NC)/Utility	1	180547850							180512754
Standaard	5/10	180512745	180527242	180527242	180527242	180527242	180523789 ¹	180528400	180512745
Krasvast	5/10	180512746					180527474 ¹	180528401	180512746
Extra krasvast+	10		180527243	180527243	180527243	180527243			
Hittebestendig	10	180512747	180527473	180527473	180527473	180527473		180528402	180512747
V	1		180527475	180527475	180527475				
X	1		180527476	180527476	180527476				
XX	1		180527477	180527477	180527477				
XXi	1		180543207*		180543207*	180543207*			
SL	1						180527478		
100S-11	1							180528399	
100V	1								
	2	180506124	180506124	180506124	180506124	180506124	180506124	180506124	180506124
V	5		180527245	180527245	180527245				
X	5		180527246	180527246	180527246				
XX	5		180527247	180527247	180527247	180527247			
SL/100/9002V&D/Utility	5						180512748	180512748	180512748
9002 X&XF	5	180512749							180512749
Flexview	10								180504458
	1		180538382	180531858	180538895				
Standaard	1	180510169	180527472	180531861		180527472		180510169	180510169
Extra lang	1			180531862					
Keelbescherming	1	180501682	180527471	180527471	180501682	180527471	180501682	180501682	180501682
Oor- en keelbescherming	1	180510168					180510168	180510168	180510168
Volledig	1	180540109	180528578	180528578	180545813*	180528578	180540109	180540109	180540109
Voorkant	1		180532963	180532963		180532963			
Achterkant	1		180532964	180532964	180532964	180532964			
Fleece katoen	2	180505744			180505744		180505744	180505744	180505744
Frotté badstof	2	180504391					180504391	180504391	180504391
Lederen	1	180510418					180510418	180510418	180510418
Standaard	5			180531859	180531859				
Anti-damp	5			180531860	180531860				
Sterkte 1.0	1	180510476	180510476	180510476	180510476	180510476	180510476	180510476	180510476
Sterkte 1.5	1	180510477	180510477	180510477	180510477	180510477	180510477	180510477	180510477
Sterkte 2.0	1	180510478	180510478	180510478	180510478	180510478	180510478	180510478	180510478
Sterkte 2.5	1	180510479	180510479	180510479	180510479	180510479	180510479	180510479	180510479
Sterkte 3.0	1	180526844	180526844	180526844	180526844	180526844	180526844	180526844	180526844
	1						180529696		

*XXi: Het zilveren front moet samen worden gebruikt met het lasfilter aangezien het beschikt over externe bedieningselementen.

**MP: Veiligheidshelm met hoofdband compleet.

¹: Verpakt per 5

Furia GP Extreme / Weldkar 513-XXL

Bestelnr.	Omschrijving	Verp. per	Prijs
182051730	Beschermruit buiten Weldkar 513-XXL, 114 x 133 mm	10	
182051724	Beschermruit buiten Furia GP Extreme, 120 x 104 mm	10	
182051729	Beschermruit binnen Weldkar 513-XXL, 106,5 x 94,8 mm	5	
182051723	Beschermruit binnen Furia GP Extreme, 103,5 x 56,5 mm	5	
182051726	Hoofdband Verstelbaar WK 513-XXL en Furia GP-Extreme	1	
182051727	Zweetband WK 513-XXL en Furia GP Extreme	10	

Lashelm Furia GP Extreme

Betrouwbare (2 jaar garantie op cassette) automatische lashelm met zeer snelle reactietijd en een uniek design. Een "must" voor elke gevorderde hobbyist of lasser. Deze lashelm is geschikt voor alle lasprocessen, inclusief TIG lassen vanaf 20 Ampère

Afmetingen zichtvlak:
98 x 43 mm
Afmetingen lasfilter:
110 x 90 x 9 mm

Bestelnr.
182051721



Lashelm Weldkar 513-XXL

Automatische lashelm

Voor alle lasprocessen

Lichtgewicht

Super professionele lashelm van Weldkar met XXL zichtveld (98 x 88 mm), geschikt voor veelvuldig dagelijks gebruik. Voorzien van alle gemakken voor de veeleisende lasser die topkwaliteit wil, zoals 2 kleurinstellingen (5-8 en 9-13) en 4 sensoren, daardoor geschikt voor alle lasprocessen, inclusief autogeen lassen/snijden en plasmassnijden.

Tevens voorzien van slijp-, gevoeligheids- en vertragsingsstand. 2 jaar garantie op lasfilter.

Afmetingen zichtvlak:
98 x 88 mm
Afmetingen lasfilter:
115 x 133 mm

Bestelnr. 182051728



Lashelm AirForce 980S TH3P met verse luchtsysteem

Automatische lashelm

Groot zichtveld

Laskar introduceert de nieuwe AirForce 980-S lashelm met verse luchtsysteem. Deze hoogwaardige set is comfortabel en geschikt voor dagelijks gebruik. Voorzien van alle gemakken voor de veeleisende lasser die topkwaliteit wil, zoals 2 kleurinstellingen (5-8 en 9-13) en 4 sensoren, daardoor geschikt voor alle lasprocessen, inclusief autogeen lassen/snijden en plasmassnijden. Tevens voorzien van slijp-, gevoeligheids- en vertragsingsstand. 2 jaar garantie op lasfilter.

De set bestaat uit:

- Helm XXL-cassette (groot zichtveld 98 x 88 mm)
- NC (natural color) technologie
- Instelbaar 5-8 en 9-13
- Voorzien van slijp-, gevoeligheids- en vertragsingsstand
- Extra set voorfilters (5 st.) en P-3 filter
- Extra set spatruiten
- Oplaadbare Li-ion batterij (8 uur)
- Slang met beschermhoes
- Compleet geleverd in stevige opbergtas.



Afmetingen zichtvlak: 98 x 88 mm
Afmetingen lasfilter: 115 x 133 mm

Bestelnr.
182052850



Bekijk onze productvideo

Toebehoren

Bestelnr.	Omschrijving	Verpakt per
182051731	Cassette Weldkar, kleur 5-8 / 9-13	1 st.
182053006	P3 filter	1 st.
182053007	Batterij Li-Ion	1 st.
182053008	Luchtslang	1 st.
182053125	Hoofdband incl. luchtkanaal	1 st.
182053126	Beschermkap	1 st.
182053127	Vonkenvanger	1 st.
182053128	Voorfilter	5 st.
182053129	Motorunit incl. riem en Li-Ion batterij	1 st.
182053130	Riem incl. riemblok	1 st.
182053131	Batterijlader	1 st.
182051729	Beschermruit binnen	5 st.
182051730	Beschermruit buiten	10 st.
182047868	CR2032 Batterij	2 st.
182054291	Gelaatsafdichting	1 st.
182055743	Front t.b.v. AirForce 980S	1 st.

Furia GP / WK CV 913

Bestelnr.	Omschrijving	Verp. per	Prijs
183537573	Beschermruit 94 x 89 mm binnenz. WK 820S-XXL	10	33,50
255823859	Zweetband Furia GP / WK CV 913 / WK Opklap	1	3,28
189512788	Hoofdband Furia GP / WK CV 913 / WK Opklap	1	10,40

Lasmasker van leder

Een soepel nerflederens lasmasker met ingebouwde opklapbare lasbril. Glasmaat Ø 50 mm.

Lasmasker van leder. Standaard geleverd zonder las- en spatglas.

Bestelnr. 183016122

Lasmasker van leder met laspet. Standaard geleverd met lasglas (kleur 10) en spatglas.

Bestelnr. 255825247

Lasmasker van leder met laspet en nekbeschermer. Standaard geleverd met lasglas (kleur 10) en spatglas.

Bestelnr. 255525248



Spatglas Spectralite CR-39

De spectralite kunststof spatruiten CR 39 beschermen het achterliggende lasglas of cassette tegen lasspetters. Per 10 stuks verpakt.

Maat 51 x 108 mm

Bestelnr. 255827316

Maat 60 x 110 mm

Bestelnr. 255815107

Maat 90 x 110 mm

Bestelnr. 255815105

Maat 100 x 120 mm

Bestelnr. 255815106



Las- en spatglazen

Weldkar las- en spatglazen met CE keur en kleurnummer. Per 10 stuks verpakt.

Lasglas Ø 50 mm, kleur 5.

Bestelnr. 256610664

Lasglas Ø 50 mm, kleur 10.

Bestelnr. 256610667

Spatglas Ø 50 mm, blank.

Bestelnr. 256610628

Maat 51 x 108 mm, kleur 9.

Bestelnr. 256604317

Maat 51 x 108 mm, kleur 10.

Bestelnr. 256604318

Maat 51 x 108 mm, kleur 11.

Bestelnr. 256604319

Maat 51 x 108 mm, blank.

Bestelnr. 256627735

Maat 90 x 110 mm, kleur 9.

Bestelnr. 256604323

Maat 90 x 110 mm, kleur 10.

Bestelnr. 256604324

Maat 90 x 110 mm, kleur 11.

Bestelnr. 256604325

Maat 90 x 110 mm, blank.

Bestelnr. 256627314

Maat 100 x 120 mm, kleur 9.

Bestelnr. 256604329

Maat 100 x 120 mm, kleur 10.

Bestelnr. 256604330

Maat 100 x 120 mm, kleur 11.

Bestelnr. 256604331

Maat 100 x 120 mm, blank.

Bestelnr. 256627315

Lasschild Weldy

Stevige, duurzame en robuuste handlaskap. Vervaardigd van glasvezel versterkt polyester, met demontabel handvat.

Maat 51 x 108 mm

Bestelnr. 255819224

Maat 90 x 110 mm

Bestelnr. 255830214

Maat 100 x 120 mm

Bestelnr. 255814934



Lasschild Popweld Nova

Ideaal lasschild om mee te kijken bij laswerkzaamheden. Maat 51 x 108 mm, vast.

Bestelnr. 183016120



Lasschild Shellfo

Zeer licht en comfortabel lasschild.

Maat 51 x 108 mm, vast.

Bestelnr. 183016117

Maat 90 x 110 mm, vast.

Bestelnr. 183016118

Maat 100 x 120 mm, vast.

Bestelnr. 183016119



Lashelm Prota Shell Baby

De Prota Shell Baby wordt veelvuldig gebruikt bij hechtlas werkzaamheden in kleine ruimtes.

Maat 51 x 108 mm, opklapbaar.

Bestelnr. 183016094

Maat 51 x 108 mm, vast.

Bestelnr. 183016095

Maat 51 x 108 mm, opklapbaar met kinlap

Bestelnr. 183016097



Lasglas kleur keuze tabel

Amperage (A)	50	75	100	125	150	175	200	225	250	300	350	400	450	500
Proces														
Elektrode	9	10	11	11	11	11	12	12	12	12	13	13	13	14
MIG	-	-	10	11	11	11	12	12	12	12	13	13	13	14-15
MAG	-	-	10	11	11	11	12	12	12	12	13	13	13	14
TIG	9-10	11	12	12	12	12	13	13	13	14	14	14	13	-
Gutsen	-	-	-	-	10	11	11	12	12	12	13	14	13	15
Plasma snijden	-	11	11	11	11	12	12	12	13	13	13	13	-	-
Plasma lassen	-	11	11	11	11	12	12	12	13	13	13	13	-	-



Laspetten Kromer

Laspetten van brandvertragend katoen met klep, voor onder een lashelm.



Maat	Bestelnr.
6 7/8" = 55 cm.	189514941
7" = 56 cm.	189514946
7 1/8" = 57 cm.	189514953
7 1/4" = 58 cm.	189516401
7 3/8" = 59 cm.	189516402
7 1/2" = 60 cm.	189516403
7 5/8" = 61 cm.	189516404
7 3/4" = 62 cm.	189516406
7 7/8" = 63 cm.	189514945

Gutskap

Rundsplitleder, kleur roodbruin. Gewicht 610 gram.

Bestelnr. 255815087



Monnikskap Weldkar

Vlamvertragende Proban katoen. Bescherm het hoofd tegen slijp- en lasspetters. Kleur blauw.

Bestelnr. 255839494



Lasschort

Voorzien van een verstelbare lederen hals- en heupriem en gemaakt van soepel, sterk en veilig vuurdoovend geïmpregneerd rundleder. Gestikt met ijzersterk garen, waardoor het doorbrande van stiknaden onmogelijk is geworden.

Splitleder Grijs 70 x 90 cm.

Bestelnr. 255803470



Lasjack Gold

Een volledig kevlar gestikt lasjack met opstaande kraag. Jack van boven tot onder afsluitbaar met drukknoepen en klittenband. Bij de polsen in verschillende maten af te te dicht. Voorzien van binnenzak. Verkrijgbaar in maat M t/m XXXL.

Maat	Bestelnr.
M	189540860
L	189540861
XL	189540862
XXL	189540863
XXXL	189540864



Lasbroek Gold

Een volledig kevlar gestikt lasbroek. Verkrijgbaar in maat M t/m XXL.

Maat	Bestelnr.
M	189555665
L	189555666
XL	189555667
XXL	189555668



Lederen beenbeschermers

Roodbruin, vuurdoovend geïmpregneerd rundsplitleder. Gestikt met kevlar garen. Beschermt onderbenen en voet.

Langte 22 cm
Bestelnr: 255803477

Langte 37 cm
Bestelnr: 255805830

Las- en werkhandschoenen

Handschoen Vertigo C&G 1

Perfect gebreide handschoen met zwarte polyurethaan coating op de handpalm en vingertoppen. De PU coating zorgt voor een goede grip, slijt- en scheurvastheid. Verpakt per 10 stuks.

Maat 8M
Bestelnr. 183047566
Maat 9L
Bestelnr. 183044650
Maat 10XL
Bestelnr. 183044651
Maat 11XXL
Bestelnr. 183047567



Werkhandschoen Boxleer

maat L, gevoerd, 10 cm kap
Bestelnr. 189505763



Werkhandschoen SuperSplitleer

maat L, gevoerd, 7 cm kap
Bestelnr. 189505834



Lashandschoen Rund-Splitleer

roodbruin 35 cm, gevoerd
Bestelnr. 189505785



Lashandschoen MIG Pro-Touch

Maat 10 L, gevoerd.
Bestelnr. 189548359

maat 11 XL, gevoerd.
Bestelnr. 189548360



Lashandschoen TIG Pro-Touch

maat 10 L, 11 cm kap, gevoerd.
Bestelnr. 189548362

maat 11 XL, 11 cm kap, gevoerd.
Bestelnr. 189551745

Lasmouw Nerfleder

De lasmouwen zijn vervaardigd van vuurdoovend geïmpregneerd nerfleder. Volledig gestikt met ijzersterk Kevlar garen. Bescherming van de hele arm. Bovenarmomvang is instelbaar met een elastiek. Links en rechts draagbaar.

Lasmouwenpaar Nerfleder, 2 zijden elastiek, grijs 48 cm.
Bestelnr. 255803474



Prijzen per stuk

Lasbril Amigo

Bril Amigo opklapbaar, lasruit Ø 50 mm, kleur 5. Verpakt per 1 st. Bestelnr. 183016077

**Slijp-/zuurbril Storm**

Grote zichtbril (180° zichtsveld) met verstelbare hoofdband en lichtgewicht, comfortabel PVC frame. Verpakt per 10 st.

Storm IR 5
Bestelnr. 255531513

**Bezoekersbril**

Buitengewoon comfortabele bezoekersbril met polycarbonaat lens uit 1 stuk en verstelbare poten. Verpakt per 12 st.

Weldkar blank
Bestelnr. 257059796

Weldkar smoke
Bestelnr. 257059797

**Ruimzichtbril V-Maxx**

Slijpbril / ruimzichtbril V-Maxx blank, anti-condens. Verpakt per 1 st.

Bestelnr. 183050144

**Veiligheidsbril Sperian A700**

Transparante bril met enkele lens en verhoogde bescherming aan de onderzijde.

- Sportieve veren met zachte veren voor een comfortabele pasvorm.
- Veilig ontwerp rond de lens.

Verpakt per 10 st.

Bril Sperian A700, lenskleur blank
Bestelnr. 183050694

Bril Sperian A700, lenskleur grijs
Bestelnr. 183050696

Veiligheidsbril Millennia 2G

Verpakt per 10 st.

Millennia 2G Helder
Bestelnr. 183043198

Millennia 2G Amber
Bestelnr. 183043199

Millennia 2G Smoke
Bestelnr. 183043200

Millennia 2G IR-3 Groen
Bestelnr. 183043201

Millennia 2G IR-5 Groen
Bestelnr. 183043202

Perfekte bril met superieur comfort voor langdurig maar natuurlijk ook kortstondig gebruik. Bedekt de ogen en gedeeltes boven de wangen en wenkbrauwen tegen deeltjes, stof en andere risicovolle invloeden. Modern design met sportieve tint.

Veiligheidsbril

Stijlvolle veiligheidsbril, ultra licht model. Polycarbonaat lens vervaardigd uit 1 stuk. Verpakt per 12 st.

Weldkar blank
Bestelnr. 257059798

Weldkar smoke
Bestelnr. 257059799

**Veiligheidsbril Razor**

Modieuze lichtgewicht veiligheidsbril met ideale pasvorm. Voorzien van rubberen neuspads en zachte rubbers op de poten. Verpakt per 10 st.

Razor amber
Bestelnr. 255531508

Razor blank
Bestelnr. 255531506

**Laser veiligheidsbril**

Onze laser veiligheidsbrillen worden ontwikkeld in Europa en vervaardigd onder de strengste kwaliteitsnormen. Gecertificeerde laser veiligheidsbrillen zijn wettelijk verplicht als oogbescherming wanneer een risico voor gebruikers van lasersystemen niet kan worden uitgesloten. Laser veiligheidsbrillen zijn gecertificeerd volgens de geldende Europese normen (EN 207/208) - u kunt dus vertrouwen op de hoogste kwaliteit - want uw veiligheid is onze missie!

Laserveiligheidsbril WK 1080 (ook t.b.v. bril dragers)
Filterkleur: Oranje
Glazen: Kunststof
Dikte: ca. 2 mm

Laserveiligheidsbril WK 1080 (ook t.b.v. bril dragers)
Filterkleur: Groen
Glazen: Kunststof
Dikte: ca. 2 mm

Bestelnr. 119658879

Bestelnr. 119659382 237,60



Gelaatsscherm Peltor G500

Gelaatsscherm dat gezicht én gehoor bescherming geeft. De voorkap biedt ventilatie voor extra comfort.

Het polycarbonaat scherm is goedgekeurd voor 'hogesnelheidsdeeltjes' 190 m/s volgens EN166:2001. Het gelaatsscherm wordt geleverd met 3M Peltor Optime I gehoorcapen.

Bestelnr. 182545144



Gelaatsscherm Bullet

Gelaatsscherm wat bestaat uit hoofdband VBG-10 en scherm naar keuze. Licht gewicht en uniek design. Hoofdband op 7 punten verstelbaar.

Hoofdband VBG-10
Bestelnr. 255531516

Gelaatsscherm blank
Bestelnr. 255531517

Gelaatsscherm IR 3
Bestelnr. 255531518

Gelaatsscherm IR 5
Bestelnr. 255531519



Oogspoelflessen

Oogspoelfles inclusief oogbad. Algemeen inzetbaar. Inhoud 500 ml.

Oogspoelfles 500 ml
Bestelnr. 183046063
(incl. vloeistof)

16,62



Gelaatsscherm Perfo Nova

Met ruit van 21 cm, gewicht 315 gr.
Bestelnr. 183016152

Los scherm, blank
Bestelnr. 183014594

Gelaatsscherm Turboshield

Superieur comfort

Snel verwisselen van vizier

Verbeterde bescherming

Gelaatsscherm met superieur comfort met individueel afstelbaar hoofdbandsysteem zodat er geen drukpunten zijn. Draaiknoppen zijn zelfs met handschoenen te bedienen. Met simpel ontgrendelingssysteem voor het verwisselen van vizier in enkele seconden. Helmadapter los verkrijgbaar.

Hoofduitrusting Turboshield
Bestelnr. 183043175

Vervangingsvizier helder
Bestelnr. 183043176

Vervangingsvizier grijs
Bestelnr. 183043177

Vervangingsvizier IR 3
Bestelnr. 183043178

Vervangingsvizier IR 5
Bestelnr. 183043179



Gelaatsscherm Perfo B

Robuust, compact en opklapbaar gelaatsscherm, lengte scherm 18 cm.

Perfo B, blank.
Bestelnr. 183016150

Ruit polycarbonaat blank 18 mm
Bestelnr. 183014588



Gelaatsscherm Perforama Nova

Lichtgewicht driedelig gelaatsscherm. Ruit van 20 cm, gewicht 350 gr.
Bestelnr. 183016146

Los scherm, blank
Bestelnr. 183014586



Gehoorkap Viking V1

Voor industrie en semi-professioneel. Voorzien van kunststof comfortbeugel en roterende hoofdband om te dragen over het hoofd, achter het hoofd of onder de kin. SNR 30 dB.

Bestelnr.
183037500

Gehoorkap QM24

Eenvoudige maar doeltreffende gehoorbeschermer voor de doe-het-zelver. Roterende hoofdband. SNR 26 dB.

Bestelnr.
183037716

3M Gehoorkap Peltor X2A

Gehoorkap met uitstekende bescherming voor de meeste industriële toepassingen. SNR 31 dB.

Bestelnr.
182543211

Stofmasker Weldkar FFP2 en FFP3 met Uitademventiel

De Weldkar stofmaskers FFP2 en FFP3 zijn mondkmaskers met uitademventiel en bestemd voor éénmalig gebruik. Het masker is vervaardigd uit polypropyleen, de zachte binnenlaag zorgt voor een optimaal comfort. Voor een goede gelaatsfit is het masker ontworpen op de contouren van het gezicht en voorzien van een voorgevormd neusstuk. Het ventiel verhoogt het gemak om te ademen. De latexvrije bevestigingselastieken zorgen voor een gelijkmatige drukverdeling op nek, gezicht en hoofd. Dit stofmasker beschermt u tegen vaste- en vloeistofdeeltjes van schadelijke stoffen en is getest en gecertificeerd conform de Europese richtlijn CE 0086 EN149:200 +A1:2009 FFP2 NR D.

Eigenschappen:

- Voorgevormd neusstuk voor een goede gelaatsfit
- Zachte binnenlaag voor optimaal comfort (FFP2)
- Zachte foamrand voor optimaal comfort (FFP3)
- Latexvrije bevestigingselastieken
- Gelijkmatige drukverdeling op nek, gezicht en hoofd
- Goed te combineren met oogbeschermingsartikelen
- Ontworpen op de contouren van het gezicht
- Dolomieten getest (D)
- Uitademingsventiel verhoogt het gemak om te ademen

*MAC-waarde = Maximaal Aanvaarde Concentratie
**TPF = Toegekende Protectie Factor

**Stofmasker FFP2**

Beschermt u tegen vaste en vloeistofdeeltjes van onschadelijke en schadelijke stoffen, waarvan de concentratie niet groter is dan 12 maal de MAC-waarde* of 10x TPF**.

Bestelnr. 183553529
20 stuks per doos

Stofmasker FFP3

Beschermt u tegen vaste en vloeistofdeeltjes van onschadelijk, schadelijk en giftige stoffen, waarvan de concentratie niet groter is dan 50 maal de MAC-waarde* of 20x TPF**.

Bestelnr. 183553530
5 stuks per doos

**Oorplug Bilsom 303**

SNR 33 dB. Verpakt per 200 paar.

Bestelnr.
183036438

Navulling tbv dispenser.
Verpakt per 200 paar.

Bestelnr.
183038157

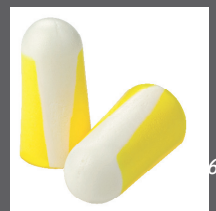
**3M EAR Classic oorplug**

SNR 28 dB.

Oorplug zonder koord.
Verpakt per 250 stuks.
Bestelnr. 182516367

Oorplug met koord.
Verpakt per 200 stuks.
Bestelnr. 182543214

**3M EAR gehoorbeugel**

SNR 26 dB. Verpakt per 10 stuks.

Bestelnr.
182532804

Halfgelaatsmasker Valuair Plus 6100V

Halfgelaatsmasker met dubbele filterhouder. Het optimale masker voor meermalig gebruik. Hoog draagcomfort en gebruiksvriendelijk, tevens voordelig en flexibel. Medium, klasse 1 filter, NPF 50. Excl. filter.

Bestelnr.
183055727



Volgelaatsmasker Optifit Twin T-serie

Volgelaatsmasker met dubbele filterhouder zorgen voor een evenwichtiger gewichtsverdeling. Hard gecoate polycarbonaat ruit, kras- en slagvast. Hoge chemische bestendigheid. Medium, klasse 1 filter. NPF 1000. Excl. filter.

Bestelnr.
183055728



Volgelaatsmasker Optifit Single

De OptiFit single is een volgelaatsmasker met een breed gezichtsveld dankzij het panoramisch scherm. Dankzij een ergonomisch ontwerp en een zachte siliconen sluiting heeft het volgelaatsmasker een optimale pasvorm en draagcomfort.

Bestelnr.
183051529



Filters t.b.v. 6100V en Optifit Twin T-serie

Een zeer breed assortiment filters zijn gemaakt om bescherming te bieden tegen allerlei gevaarlijke stoffen. De behuizing van de filters zijn gemaakt van een duurzaam, lichtgewicht kunststof en voorzien van een kleurcodering voor een gemakkelijke en snelle identificatie.



Partikelfilter Optifit Twin, P3, kleur wit.
Prijs per 2 paar.
Bestelnr.
183055729

Gasfilter ABEK1, klasse 1.
Prijs per 6 paar.
Bestelnr.
183055730

Combinatiefilter Optifit Twin, ABE1P3.
Prijs per 4 paar.
Bestelnr.
183055731

Combinatiefilter Optifit Twin, ABEK1P3.
Prijs per 4 paar.
Bestelnr.
183055732

Combinatiefilter ABEK2/P3
Klasse 2 br/gr/ge/gro/wit.

Alleen geschikt voor Volgelaatsmasker Optifit Single.

Prijs per stuk.
Bestelnr. 183036573

3M Halfgelaatsmasker 4251

Effectieve en comfortabele bescherming tegen een combinatie van fijnstof, nevel op olie- en waterbasis en organische dampen die voorkomen in de industrie.

Bestelnr. 182528438



3M Halfgelaatsmasker 6000

Herbruikbare maskers. Behoeven weinig onderhoud, zijn eenvoudig in gebruik en slechts 82 gram. Beschikken over bajonet kliksysteem wat geschikt is voor groot aantal dubbele filters voor bescherming tegen gassen, dampen en deeltjes. Voor constructiewerk en verfspuiten.

Maat M
Bestelnr. 182529121



3M Filters t.b.v. halfgelaatsmasker 6000 serie

Deze gas- en dampfilters met een lage ademweerstand combineren een uitstekende bescherming met geweldig draagcomfort en balans. Passend op alle gelaatsmaskers uit de 6000 serie. Verpakt per 2 st.

Filter A1	Bestelnr. 182526481
Filter K1	Bestelnr. 182534836
Filter A2	Bestelnr. 182525342
Filter ABE 1	Bestelnr. 182540370
Filter ABEK 1	Bestelnr. 182524921
Filter P3	Bestelnr. 182524922



Lastoebehoren



Door sterke schommelingen in de grondstoffen kunnen prijzen sterk fluctueren. Bezoek de website voor de actuele prijzen.

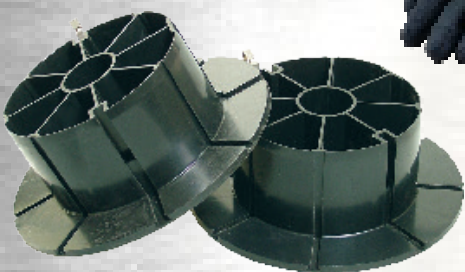

3M Cubitron II Lamellenschijven

Geschikt voor een veelzijdigheid aan werkzaamheden: slijpen, lasnaden verwijderen, ontbramen en finisen in een veel korter tijdsbestek uitvoeren. Slijpen en finisen in 1 stap! Daarbij snijden ze met minder druk voor meer comfort voor de gebruiker.

- Verhoogde doorvoer, meer werkstukken per schijf
- Kortere slijpen, beter voor de gebruiker, beter voor de machine
- Minder kosten door langere standtijd, minder schijfwissels

Bestelnr.	Omschrijving	RPM
266245779	115 mm K40 + Conisch	13300
266245781	115 mm K60 + Conisch	13300
266245782	115 mm K80 + Conisch	13300
266245784	125 mm K40 + Conisch	11000
266245785	125 mm K60 + Conisch	11000
266245786	125 mm K80 + Conisch	11000

Verpakt per 10 stuks.
Minimale afname per volle verpakking.

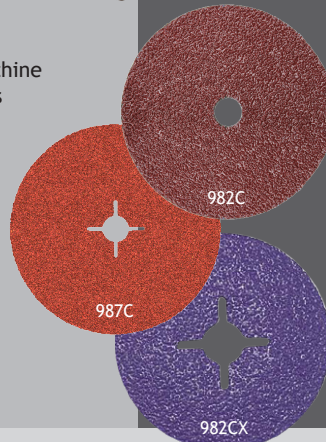

3M Cubitron II Fiber schuurschijven

Elke individuele driehoekige schuurmineraal gedraagt zich als een snijwerktuig en snijdt door metaal als een mes. De schuurmineralen slijten gelijkmatig af en behouden hun driehoekig vorm, ze slijpen zichzelf als het ware telkens opnieuw. Dit zorgt ervoor dat 3M Cubitron II Schuurschijven minder warmte ontwikkelen en effectief blijven.

- Een gebruiksduur die tot 5 keer langer is dan een traditionele fiberschijf
- Twee keer sneller dan een traditionele fiberschijf
- Beperkte warmteontwikkeling
- Een verhoogde productiviteit
- 982C: Toe te passen op staal
- 987C: Voor RVS, nikkel legeringen, maar ook aluminium

Bestelnr.	Omschrijving	RPM
266233437	127 x 22 mm K36 982C	12000
266257078	127 x 22 mm K36 982CX	12000
266241093	127 x 22 mm K60 982C	12000
266238818	127 x 22 mm K60 987C	12000
266245747	127 x 22 mm K80 982C	12000
266233418	178 x 22 mm K36 982C	12000

Verpakt per 25 stuks.
Minimale afname per volle verpakking.

3M Cubitron 3 Afbraamschijven

Concurrerende producten kunnen tot wel drie keer meer druk uitoefening vereisen om de hoeveelheid verwijderd materiaal met Cubitron 3 te evenaren.

- Makkelijker in gebruik
- +50% langere levensduur
- +14% snellere snijwerking

Bestelnr.	Omschrijving	RPM
266260069	115 x 7 x 22.23 mm T27	13300
266260060	125 x 7 x 22.23 mm T27	12000
266260074	150 x 7 x 22.23 mm T27	10200
266260066	180 x 7 x 22.23 mm T27	8500
266260063	230 x 7 x 22.23 mm T27	6500

Verpakt per 20 stuks.
Minimale afname per volle verpakking.



3M Cubitron 3 Doorslijpschijven

Dat de 3M Cubitron 3 Doorslijpschijven een revolutie zijn in het slijpproces is inmiddels wel bekend. Ze slijpen sneller en gaan langer mee dan conventionele schijven. De 1 mm en 1.6 mm 3M Cubitron 3 Doorslijpschijven zijn nu nog verder doorontwikkeld en verbeterd. De "vernieuwde" schijven zorgen voor een consistentere prestatie en gaan nog eens 3x langer mee dan de vorige Cubitron schijf. Cubitron 3 schuurmaterialen staan garant voor:

- Minder vermoeidheid bij de gebruiker
- Materiaal dat langer scherp blijft
- 10% snellere snijwerking
- Hogere productiviteit
- Minder druk nodig
- Minder stof

Bestelnr.	Omschrijving	T41	RPM
266260086	75 x 1.0 x 6.35 mm	T41	25000
266260084	75 x 1.0 x 9.53 mm	T41	25000
266260067	115 x 1.0 x 22.23 mm	T41	13300
266260080	115 x 1.6 x 22.23 mm	T41	13300
266260061	125 x 1.0 x 22.23 mm	T41	12000
266260064	125 x 1.6 x 22.23 mm	T41	12000
266260075	125 x 2.0 x 22.23 mm	T41	12000

Bestelnr.	Omschrijving	T41	RPM
266260073	180 x 2.0 x 22.23 mm	T41	8500
266260062	230 x 2.0 x 22.23 mm	T41	6500
266260070	230 x 2.5 x 22.23 mm	T41	6500
266260079	230 x 3.0 x 22.23 mm	T41	6500
266260082	115 x 2.5 x 22.23 mm	T42	13300
266260068	125 x 2.5 x 22.23 mm	T42	12000
266260083	180 x 2.5 x 22.23 mm	T42	8500
266260077	230 x 2.5 x 22.23 mm	T42	6500

Verpakt per 50 stuks. Minimale afname per volle verpakking.



3M Cubitron 3 Slijp- en snijschijven

De nieuwste telg in de Cubitron 3 familie verwijdert meer materiaal en doet dit sneller en bij minder druk dan de beste concurrent. Deze schijven zijn ontworpen om zowel als afbraamschijf (met verzonden asgat) en als doorslijpschijf te gebruiken, wat ze ideaal maakt voor onder meer slijpen en groeven. Geoptimaliseerd voor gebruik met zacht en roestvrij staal in toepassingen zoals:

- Verwijderen van naadlassen
- Snijden
- Groeven
- Inkepen
- Afschuinen

Bestelnr.	Omschrijving	T27	RPM
266260065	100 x 4.2 x 15.88 mm	T27	15200
266260071	115 x 4.2 x 22.23 mm	T27	13300
266260072	125 x 4.2 x 22.23 mm	T27	12000
266260076	150 x 4.2 x 22.23 mm	T27	10200
266260078	180 x 4.2 x 22.23 mm	T27	8500
266260085	230 x 4.2 x 22.23 mm	T27	6500

Verpakt per 20 stuks.
Minimale afname per volle verpakking.



Steunschijf 3M Cubitron II

- Uniek ribbelpatroon
- Bestand tegen temperaturen boven 100 °C
- Gebruik ze om de snij snelheid en standtijd van 3M™ Cubitron™ II Schijven te verlengen
- Verbeter werkprocessen en verlaag tegelijk de kosten
- Kleur Rood
- Verpakt per 10 stuks

115 x M14
Bestelnr.: 266246693

125 x M14
Bestelnr.: 266242100

178 x M14
Bestelnr.: 266246618



Schuurband 3M Cubitron II 984F

- Tot twee keer langere levensduur dan vergelijkbare banden van aluminiumoxide, bestand tegen verwerking door hitte
- Vervormbaar voor slijpen en blending van rechte en gebogen oppervlakken
- Bevat 3M Precision Shaped Grain dat aanzienlijk koeler en langer werkt dan concurrerende producten. U kunt meer onderdelen verwerken met minder schijfvervangingen.



75 x 2000 mm, korrel 36 (20/ds)
Bestelnr.: 266234132

75 x 2000 mm, korrel 60 (20/ds)
Bestelnr.: 266246600

75 x 2000 mm, korrel 80 (20/ds)
Bestelnr.: 266247975

Globe doorslijpschijven

EVO + TOP ONE
De Globe schijf is in de prijs/kwaliteitsverhouding een (R) evolution. De korrelsamenstelling koppelt een comfortabele snijervaring aan een goede standtijd. Speciaal ontwikkeld voor het doorslijpen van RVS (en staal).

Verpakt per 25 stuks. Minimale afname per volle verpakking.

Toepassing: RVS en Staal
Diameter: 125 mm
Dikte schijf: 1.0 mm
RPM: 12250

EVO - Bestelnr. 266347364

TOP ONE - Bestelnr. 266356392



Globe afbraamschijven

Standaard verzonken kern.
Afbraamen met haakse slijpers: slijpschijven met verzonken kern. Voor zwaar werk als gekartelde randen of scherpe hoeken van ijzerhoudende metalen.

Toepassing: IJzer en Staal
Diameter: 125 mm
Dikte schijf: 6.5 mm
RPM: 12250

Bestelnr.
266336332

Verpakt per 25 stuks.
Minimale afname per volle verpakking.



Drukregelaar Zuurstof

Drukregelaar Weldkar zuurstof met dubbele manometer, 0 - 16 bar.

Bestelnr.
163036424



Drukregelaar Acetyleen

Drukregelaar Weldkar acetyleen met dubbele manometer, 0 - 2.5 bar.

Bestelnr.
163036425



Drukregelaar Maxy

Drukregelaar met dubbele manometer, geschikt voor 200 bar flessen, manometer 0-20 ltr./min., nippel aansluiting voor Argon en Menggas.

Bestelnr.
163036423



Drukregelaar Mini

Drukregelaar met dubbele manometer, geschikt voor 200 bar flessen. Nippel aansluiting voor Argon en Menggas.

Bestelnr.
163012319



Drukregelaar Maxy Flow

Drukregelaar met flowmeter, geschikt voor 200 bar flessen, flow-buis 0-30 ltr./min., nippel aansluiting voor Argon en menggas.

Bestelnr.
163012331



Drukregelaar Stikstof

Drukregelaar met dubbele manometer, geschikt voor 200 bar flessen. 0-16 bar

Bestelnr.
163054823

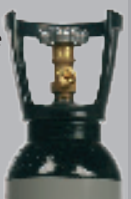

Koppelingen en insteeknippel

Snelkoppeling 1/4"R binnendraad Argon
Bestelnr. 163029705

Snelkoppeling Argon/water met tule Ø 6.0 mm aansluiting
Bestelnr. 163008888

Insteeknippel argon/formeer/water tule Ø 6.0 mm
Bestelnr. 163008861

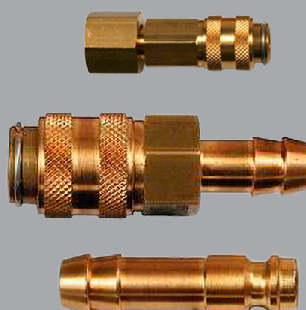

Anti-spat

Anti-spat spray en Dusofix vet garanderen eenvoudige verwijdering van lasspatten en optimale bescherming.

Anti-spat spray 400 ml. Verpakt per 12 stuks. Bestelnr. 251507750



Dusofix Anti-spat

Dusofix vet 300 gr. Bestelnr. 251507759



Anti-spat Weldclean

Weldclean milieuvriendelijke anti-spat vloeistof op waterbasis voorkomt aanhechting van lasspatten op toortsen en werkstukken. Een werkstuk behandeld met Weldclean behoeft geen nabehandeling voordat lakken, poedercoating of galvaniseren kan plaatsvinden.

Handtrekker-spuit Weldclean met verstuiver. 500 ml. Bestelnr. 255519190

Anti-spat Weldclean zonder tapkraan. Jerrycan 5 liter. Bestelnr. 255525669



Verimor

Voor het snel en gemakkelijk opsporen van hardingsscheuren en andere oppervlakte defecten. 300 ml.

Bestelnr. 250508004



Primor

Een reinigings- en ontvetterspray voor metalen. 300 ml.

Bestelnr. 250507977



Devmor

Ontwikkelaar voor het snel en gemakkelijk opsporen van hardingsscheuren. 300 ml.

Bestelnr. 250507997



Gaslekzoeker Sherlock

Voor het opsporen van lekken in gas- en perslucht-systemen. 400 ml.

Bestelnr. 250508000

8,17



Inox Spray

Sneldrogende spray, die zeer geschikt is voor het beschermen tegen roestvorming. Inox-spray is overspuitbaar, men dient dit wel eerst te testen.

Bestelnr. 251508016



Koelvloeistof Coolant -26°C

Koelvloeistof voor koelers van MIG/TIG lasmachines, aggregaten, etc.

Can 5 liter Bestelnr. 251504495

Can 20 liter Bestelnr. 251504494



Beitsmiddel Antox

De beitspasta Antox 71E plus is een speciaal product voor gebruik bij hooggelegeerde- en speciale werkstoffen zoals Duplex, Inconell en Hastelloy. In pot van 2 kg.

Bestelnr. 251507995



Tin Soldeerdraad 60-40 Harskern

Soldeerdraad met harskern 60% tin en 40% lood wordt o.a. gebruikt in de elektrotechniek en elektronica. Smeltpunt 183°C - 190°C.

Ø 0.75 mm, 500 gram Bestelnr. 198505909

Tin Soldeerdraad 99-1 Harskern

Soldeerdraad met harskern 99% tin en 1% koper. Smeltpunt ± 227°C.

Ø 0.7 mm, 500 gram Bestelnr. 250550893

Ø 1.5 mm, 500 gram Bestelnr. 250549855

Tin Soldeerdraad 40-60 Harskern

Met harskern voor zachtsolderen met 40% tin en 60% lood.

Ø 1.5 mm, 500 gr. Bestelnr. 198505907

Ø 2.0 mm, 500 gr. Bestelnr. 198505915

Ø 3.0 mm, 500 gr. Bestelnr. 198505917



Soldeervloeistoffen S-39

S-39 is een universele zachtsoldeervloeistof.

Flacon 80 ml. Bestelnr. 250507957

Flacon 320 ml. Bestelnr. 250507958



Beitspasta Pelox

Beitspasta Pelox voor de behandeling van lasnaden en verwijdering van plaatselijke corrosie. Verwijdert verkleuringen, verbrandingen en roest van edelstalen. In pot van 2 kg.

Bestelnr. 251515729



Warmtepasta

De warmtepasta van Metaflux beschermt tot 4000°C. De pasta beveiligd alle onderdelen en materialen die bij het lassen of snijden beschermd moeten worden tegen hoge temperaturen en verbranding. De pasta bevat geen asbest! In emmer van 2.5 kg.

Bestelnr. 251504585



Flux poeder

Zilverhardsoldeer-poeder.

Pot 250 gram. Bestelnr. 251538584



Zilversoldeer 55%

Universeel cadmiumvrij zilverhardsoldeer met 55% zilver (L-AG 55 SN). Gebruiken i.c.m. Flux-6. Ø 2.0 mm

Bestelnr. 198535150

prijs op aanvraag

Tin Staaf Soldeer

Voor zachtsolderen (met tin en lood).

Plat 40-60, per 1 kg. - Bestelnr. 198504594

prijs op aanvraag

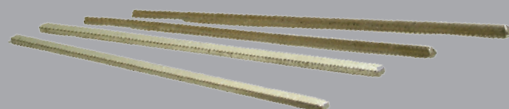

Fix-draadkniptang

De Fix tang is een veelzijdige MIG-draadkniptang voor het verwijderen van lasspatten, het schoonmaken en bevestigen van het mondstuk en kontakttips en het doortrekken en afknippen van de lasdraad.

Fix-tang nr 1: 12 - 15 mm
Bestelnr. 250133205

Fix-tang nr 2: 15 - 18 mm
Bestelnr. 250134437



Welper-draadkniptang

De multifunctionele robuuste Welper MIG-draadkniptang is gemaakt van hoogwaardig koolstofstaal en garandeert hiermee een lange levensduur.

MIG-tang YS 20, lengte 178 mm
Bestelnr. 255819201

MIG-tang YS 50, lengte 210 mm
Bestelnr. 255819202

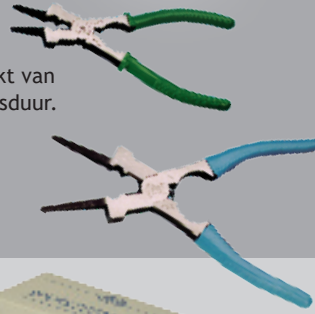

Thermomelt Temperatuursticks

Thermomelt is een zeer snelle, gemakkelijke en nauwkeurige methode om een aangegeven temperatuur te bepalen. De markering smelt zodra de betreffende temperatuur bereikt wordt. Leverbaar met temperatuurbereik van 50 - 1200°C. Verpakt per 12 stuks.

Bestelnr. 255825861 - Temperatuurstick 50°C
Bestelnr. 255825863 - Temperatuurstick 100°C
Bestelnr. 255815126 - Temperatuurstick 120°C
Bestelnr. 255825866 - Temperatuurstick 250°C



Speksteenrijt

Professioneel speksteenrijt voor het duidelijk en duurzaam markeren van uw werkstuk. 127 x 13 x 5 mm Verpakt per 144 stuks.

Bestelnr. 255803376



Speksteenrijthouder

Speksteenrijthouder voor platte speksteenrijt 127 x 13 x 5 mm. Schuifknop voor doorschuiven van speksteenrijtje. Snelclip voor het dragen in borstzak.

Bestelnr. 255803255

Vet signeerrijt

Het standaard vetrijt voor het uitwisbaar markeren en aftekenen van metalen. Niet geschikt voor het aftekenen van hechtlassen bij MIG lassen. 100 x 9.5 mm. Verpakt per 12 stuks.

Bestelnr. 255825927 Rond, geel.

Bestelnr. 255803372 Rond, wit.

Bestelnr. 255804465 Zeskant, geel.

Bestelnr. 255803374 Zeskant, rood.

Bestelnr. 255825928 Zeskant, blauw.

Bestelnr. 255825929 Zeskant, wit.



Markal Paintsticks

Voor het markeren op metalen delen. Type M: Bestand tegen hoge temperaturen tot 871°C, resistent tegen olie en water.

Type B: Toepasbaar op olie en vochtige oppervlakten.

Andere kleuren leverbaar op bestelling.

Type P: Lost op in galvaniseer baden zonder het proces te beïnvloeden.

Markal type M paintstick, kleur rood.

Verpakt per 12 stuks.
Bestelnr. 255825887 prijs op aanvraag

Markal type M paintstick, kleur wit.

Verpakt per 12 stuks.
Bestelnr. 255825888 prijs op aanvraag

Markal type B paintstick, kleur geel.

Verpakt per 12 stuks.
Bestelnr. 255825889 prijs op aanvraag

Markal type B paintstick, kleur wit.

Verpakt per 12 stuks.
Bestelnr. 255825892 prijs op aanvraag

Markal type P paintstick, kleur wit.

Verpakt per 12 stuks.
Bestelnr. 255803269 prijs op aanvraag



Lastoebehoren

Draadreinigerdoekje

Eenvoudig aan te brengen voor draad-aanvoersystemen. Het reinigt de draad en vermindert de wrijvingsweerstand.

Draadreinigerklem met 4 viltjes.
Bestelnr. 259507743

Draadreinigersviltjes. Verpakt per 25 stuks.
Bestelnr. 259508873



Draadspool adapter

Kunststof draadhaspel adapter voor MIG lasdraadspoolen van 15 kg.

Bestelnr. 259507920

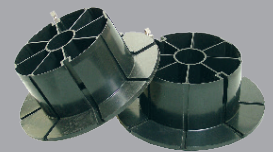

Wrap-a-round

Met een wrap-a-round kunt u eenvoudig pijp aftekenen.

Type 176B t.b.v. pijpdiameter 3"-10". Geschikt voor temperaturen tot 177°C.

Bestelnr. 259503245

Type 164GG t.b.v. pijpdiameter 3"-6". Geschikt voor temperaturen tot 287°C.

Bestelnr. 259532932

Type 179GG t.b.v. pijpdiameter 6"-16". Geschikt voor temperaturen tot 287°C.

Bestelnr. 259525934

Overige afmetingen op aanvraag leverbaar.



Telescoop inspectiespiegel

Solide telescoop inspectiespiegel gemaakt met comfort grip.

Ø 52 mm, lengte 230 - 920 mm
Bestelnr. 255851269



Lasspiegels

Lasspiegel met magneetvoet.

Bestelnr. 255803249

Hand lasspiegel.

Bestelnr. 255803248

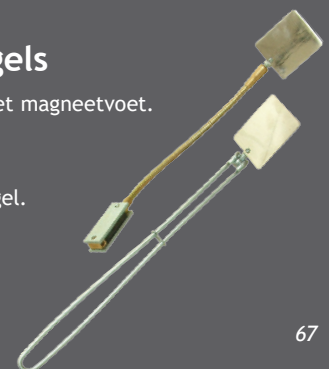

Wolfraamslijper Neutrix compleet met koffer

Deze wolfraamelektrodeslijper is perfect voor het slijpen van alle gangbare typen wolfraamelektroden. De Neutrix is leverbaar als 230V machine en is een compacte, draagbare wolfraamelektrodeslijpmachine, ontworpen voor het gebruik in werkplaatsen en op locatie. De machine is eenvoudig te bedienen en geeft u de zekerheid van een centrische, goed geslepen elektrodepunt. De Neutrix is de eerste wolfraamslijper welke met behulp van een geïntegreerd filtersysteem de gevaarlijke stoffen opvangt.

Bestelnr. 251553943

Filter cassette tbv Neutrix wolfraamslijper
Bestelnr. 251541308

Slijpschijf tbv Neutrix wolfraamslijper
Bestelnr. 251541307



Elektrodentang t.b.v. Ultima en Neutrix Wolfraamslijper

Bestelnr. 251537918 TIG 1.6 mm (L= 40 mm)
Bestelnr. 251524314 TIG 2.4 mm (L= 40 mm)
Bestelnr. 251524315 TIG 3.2 mm (L= 40 mm)

Wolfram elektroden

Wolfram elektroden hebben een zeer hoog smeltpunt van 3410°Celsius. Hierdoor zijn wolfram elektroden bij uitstek geschikt om in de verschillende metaalverwerkende processen een elektronische boog te doen ontsteken en te onderhouden.

Kopkleur Groen

175 mm, rein, voor aluminium

Bestelnr.	Omschrijving	Verp.
230703320	WP, Ø 1.6 mm	10 stuks
230703322	WP, Ø 2.4 mm	10 stuks
230703323	WP, Ø 3.2 mm	10 stuks

Kopkleur Lila/Paars

175 mm, Seltene Erde, voor staal, RVS en aluminium.

Bestelnr.	Omschrijving	Verp.
230737507	E3, Ø 1.6 mm	10 stuks
230737509	E3, Ø 2.4 mm	10 stuks
230737510	E3, Ø 3.2 mm	10 stuks

Kopkleur Goud

175 mm, 1,5% lanthanium, voor staal en RVS.

Bestelnr.	Omschrijving	Verp.
230719140	WL-15, Ø 1.6 mm	10 stuks
230719142	WL-15, Ø 2.4 mm	10 stuks
230719143	WL-15, Ø 3.2 mm	10 stuks



Wolfram slijphouders

De slijphouders worden gebruikt om de wolfram elektroden in te klemmen zodat ze eenvoudig geslepen kunnen worden.

Houder, lengte 85 mm, met clip.
Bestelnr. 259538293



Houder, lengte 175 mm, met clip.
Bestelnr. 259538294



Ultima Tig wolfram elektrodenslijper

De Ultima Tig waarborgt een perfect, in de lengte richting geslepen wolfraamelektrode. Tevens voorkomt de slijper dat het, voor de lasser, gevaarlijke slijpsel in de omgeving verspreid wordt, doordat het slijpsel in de vloeistof terecht komt. Veilig, snel en uiterst precies.

Bestelnr. 251531246

Slijpvloeistof 250 ml
Bestelnr. 251534781

Slijpvloeistof 5 ltr.
Bestelnr. 251523071

Vloeistofcontainer incl. vloeistof
Bestelnr. 251539837



Kopkleur Grijs

175 mm, 2% cerium, voor staal en RVS.

Bestelnr.	Omschrijving	Verp.
230703333	WC-20, Ø 1.6 mm	10 stuks
230703335	WC-20, Ø 2.4 mm	10 stuks
230703336	WC-20, Ø 3.2 mm	10 stuks

Kopkleur Turquoise

175 mm, Seltene Erde, voor staal, RVS en aluminium.

Bestelnr.	Omschrijving	Verp.
230719179	WS-2, Ø 1.6 mm	10 stuks
230719181	WS-2, Ø 2.4 mm	10 stuks
230719182	WS-2, Ø 3.2 mm	10 stuks

Kopkleur Blauw

175 mm, Witstar, 2% lanthanium, voor staal en RVS.

Bestelnr.	Omschrijving	Verp.
230703313	WL-20, Ø 1.6 mm	10 stuks
230703315	WL-20, Ø 2.4 mm	10 stuks
230703316	WL-20, Ø 3.2 mm	10 stuks

Lashoogtemeter Weldkar

Lashoogtemeter voor het meten van vlakke en hoeklasnaden.

Bestelnr. 255825403

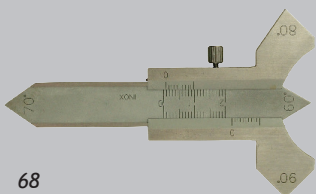

Lashoogtemeter Weldkar

Lashoogtemeter van metaal voor het bepalen van de A-hoogte.

Bestelnr. 163053121



Lashoekmeter WG-4 CAM

Lashoekmeter WG-4 CAM type Universeel

- A- en B- hoogte hoeklas
- A- en B- hoogte stompelas
- Diepte van de randinkarteling
- Hoogteverschil
- Hoekmeter
- Met beschermhoes

Bestelnr. 255834051



Handy Pen

Handy Pen, voor het optimaal toevoegen van TIG draad. Geschikt voor draad van Ø 1.0 - Ø 3.2 mm. Te gebruiken als 'gewone' schrijfpennen en d.m.v. het doorvoerwielte te bedienen. Hierdoor ontstaat optimale controle op de toevoer van het TIG draad en wordt vermoeidheid in de vingers voorkomen.

Bestelnr. 255503265





Aardkabelset

Bestaande uit: Laskabel 5 mtr. neopreen HO-1/N2-D, Aardklem WK 200, 400, 500 of 600 en pengedeelte WKP 25, 35-50 of 70.

Aardkabel 25 mm² - WK 200, WKP 25
Bestelnr. 200627010

Aardkabel 35 mm² - WK 400, WKP 35-50
Bestelnr. 200627099

Aardkabel 70 mm² - WK 600, WKP 70
Bestelnr. 200627102

prijs op aanvraag

Optimus lastang knijpmodel

De wereldberoemde en kwalitatief hoogwaardige lastang met gesloten kop.

300 Amp. - Bestelnr. 250133234

400 Amp. - Bestelnr. 255514971



Croco lastang knijpmodel

De economische lastang met open bek en vele inklemmogelijkheden.

150-200 Amp. - Bestelnr. 250133235

200-300 Amp. - Bestelnr. 250133236



Progress lastang draaikop

De Progress is een draaikoptang. De elektrode wordt door het aandraaien van de kop onder een hoek van 115 graden ingeklemd.

400 Amp. - Bestelnr. 255503407

600 Amp. - Bestelnr. 255503416



Twisty lastang

De Twisty is een economische lastang met draaikop.

200 Amp. - Bestelnr. 250133232

400 Amp. - Bestelnr. 250133233



Optiem Lastang Knijpmodel

Lastang met gesloten kop.

300 Amp. - Bestelnr. 255852034

400 Amp. - Bestelnr. 255852035



Gutstang Flair 600

De Flair is een gutstang met een draaibare spuitnippel en gebolde elektroden klemming.

600 Amp. - Bestelnr. 255503352



Monokabel Flair 600

Gutsen met de monokabel is een zeer efficiënte wijze om de stroom en luchttoevoer in één enkele kabel te kunnen realiseren.

2 meter - Bestelnr. 255503463



Laskabelset

Bestaande uit: Lastang Knijp Optiem, Laskabel 5 mtr. neopreen HO-1/N2-D en pengedeelte WKP 25, 50 of 70.

Laskabel 25 mm² - WKP 25
Bestelnr. 200626752

Laskabel 35 mm² - WKP 25
Bestelnr. 200627000

Laskabel 50 mm² - WKP 50
Bestelnr. 200626755

Laskabel 70 mm² - WKP 70
Bestelnr. 200626756

prijs op aanvraag



Elektrodenkoker

Elektrodenkoker voor optimale bescherming van uw laselektroden, gemaakt van waterdicht kunststof in de kleur blauw. Leverbaar voor elektroden met een maximale lengte van 450 mm. Inclusief draagriem.

Koker 450 mm
Bestelnr. 259540848



Elektroden droogkast

Handzame draagbare droogkast voor laselektroden. Netspanning 230 Volt. Temperatuur tot 150°C.

Model 1, capaciteit 5 kg
Bestelnr. 255857085

Model 2, capaciteit 10 kg
Bestelnr. 255857086



Lasbikhamer LS 54

Met massief stalen steel en rode kunststof handgreep, vervaardigd van gereedschapsstaal.

Bestelnr. 250133238



Staalborstels

Staaldraad Ø 0.35 mm; 2, 3 of 4 rijen. Lengte 290 mm.

Staalborstel 2-rijen
Bestelnr. 250133239

Staalborstel 3-rijen
Bestelnr. 250133240

Staalborstel 4-rijen
Bestelnr. 250133241



Gutselektroden Gelijkstroom (DC) Pointed

Gutselektroden bestaan uit een koolstofkern met een koperen mantel.

Ø 6.3 mm x 305 mm, verpakt per 50
Bestelnr. 255803339

Ø 8.0 mm x 305 mm, verpakt per 50
Bestelnr. 255803340

Ø 10.0 mm x 305 mm, verpakt per 50
Bestelnr. 255803341

Ø 13.0 mm x 305 mm, verpakt per 50
Bestelnr. 255814829

prijs op aanvraag

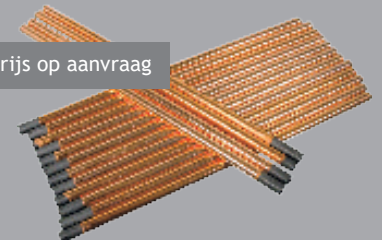

Staalborstels RVS

RVS draad Ø 0.30 mm; 2, 3 of 4 rijen. Lengte 290 mm.

2-rijen
Bestelnr. 255803366

3-rijen
Bestelnr. 255803367

4-rijen
Bestelnr. 255803368



Toortshouders incl. magneetvoet

MIG lastoortshouder
Bestelnr. 255857021

21,24



Lastanghouder
Bestelnr. 255857023



TIG lastoortshouder
Bestelnr. 255857022

Kabelkoppeling Busgedeelte

WKB 25 voor 10/25 mm² kabel,
verpakt per 2
Bestelnr. 250133227



WKB 50 voor 35/50 mm² kabel,
verpakt per 2
Bestelnr. 250133228

WKB 70 voor 50/70 mm² kabel,
verpakt per 2
Bestelnr. 250133229



Kabelkoppeling Pengedeelte

Bajonet koppeling in robuuste uitvoering met kabelaanluiting. Eenvoudig en zeker, makkelijk in elkaar te zetten, optimale veiligheid doordat messing delen door rubberen moffen beschermd worden.

WKP 25 voor 10/25 mm² kabel, verpakt per 2
Bestelnr. 250133223

WKP 35/50 voor 35/50 mm² kabel, verpakt per 2
Bestelnr. 250133224

WKP 70 voor 50/70 mm² kabel, verpakt per 2
Bestelnr. 250133226

Anti-Zap elektronische beveiliging

Anti-Zap 12-24 Volt.
Bestelnr. 259519127

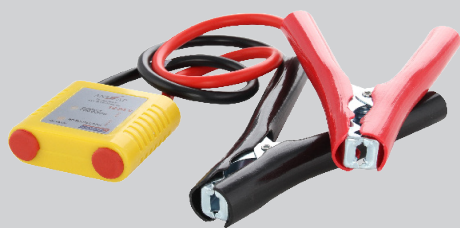

prijz op aanvraag

Laskabel Neopreen

HO-1/N2-D

Laskabel 16 mm² Bestelnr. 200505695
Laskabel 25 mm² Bestelnr. 200505700
Laskabel 35 mm² Bestelnr. 200505707
Laskabel 50 mm² Bestelnr. 200505714
Laskabel 70 mm² Bestelnr. 200525311
Laskabel 95 mm² Bestelnr. 200525312

Lashoek magneet

De ideale hulp bij las- en montage werkzaamheden. Te gebruiken voor hoeken van 45°, 90° en 135°. Afmeting 75 x 70 mm. Max. houdkracht: 18.2 kg.

Bestelnr. 255803306



Myking Draai Aardklem

Robuuste aardklem met hoogwaardig messing onderstuk. 600 Amp.

Bestelnr. 255819204

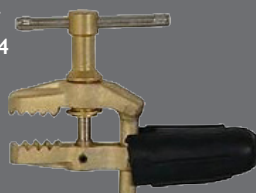

Lashoek magneet

De ideale hulp bij las- en montage werkzaamheden. Te gebruiken voor hoeken van 45°, 90° en 135°.

Magneet WK MSA 46D
Afmeting 111 x 95 x 29 mm.
Max. houdkracht: 40 kg.
Bestelnr. 255826975

Magneet WK MSA 48HD
Afmeting 152 x 130 x 35 mm.
Max. houdkracht: 75 kg.
Bestelnr. 255819133

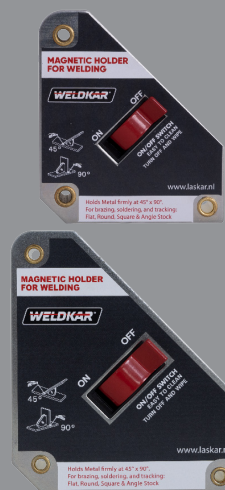

Aardklemmen "FIX"

Robuuste kwalitatief hoogwaardige krokodillem met optimale klemkracht.

160 Amp. - Bestelnr. 255803296
200 Amp. - Bestelnr. 255803297
400 Amp. - Bestelnr. 255803298
600 Amp. - Bestelnr. 255803299

Aardklemmen EL

Eenvoudige praktische aardklem met messing kontaktpunten en Litze, M8 of M12 draadeind voor de kabelschoenaansluiting.

200 Amp., M8 draadeind
Bestelnr. 250133230
400 Amp., M12 draadeind
Bestelnr. 250133231
600 Amp., M12 draadeind
Bestelnr. 250134461



Monteurskruk

Stabiele en comfortabele werkkruk, met 5 zwenkwielen (2 geremd). In hoogte verstelbaar d.m.v. gasveer.

Bestelnr. 256011069



Aardklem magnetisch

Zware magnetische aardklem, aan 3 zijden magnetisch. Met inbus-kabelaansluiting.

400 Amp. - Bestelnr. 255803291
600 Amp. - Bestelnr. 255803292



Aardklem schroefmodel

Robuuste aardklem schroefmodel met hoogwaardig messing onderstuk en verzinkt stalen schroefdraadknevel. 600 Amp.

Bestelnr. 255819212





Deze reinigungssets reinigen snel en grondig TIG en MIG lasnaden

Reinigingskwast M10 Weldkar Inox

Bestelnr. 251050864



RVS Reinigungsset WK 500

Toepassing: Reinigen van TIG lasnaden

Machine wordt geleverd in robuuste opbergkoffer inclusief toebehoren:

- Reinigungsapparaat WK 500 - 230V in koffer
- Aardkabel+klem, Ø 16 mm² - 3 meter
- Handgriepkabel met SK25-aansluiting, Ø 10 mm² - 4 meter
- Teflon handvat met SK25 aansluiting - M6x1 IT & M10x1 ET
- Carbon-Fix L voor borstel 40 mm
- Koolborstel M10 L 40 mm (messing)
- Elektrolytische reiniger speciaal 500 ml
- Vet 20 ml
- De- / montagesleutel
- Flacon leeg
- Neopreen handschoen
- Veiligheidsbril (Transparenta II)

De RVS reinigungsset WK 500 - 230V is een robuuste en betrouwbare reiniger voor het behandelen van metalen oppervlakken. Met name het reinigen van TIG RVS lasnaden is op een milieuvriendelijke manier zeer eenvoudig toe te passen, zonder het gebruik van giftige beitsmiddelen.

Kenmerken:

- Eenvoudig wisselsysteem voor snelle vervanging van handgriep, kwast en kabels
- Geen agressieve zuren
- Reinigen met koolstofvezelborstel
- Signeren en markeren met grafietanode

Bestelnr. 251059042



Easy finish systeem

Te gebruiken op de WK 500 en WK 900 ID

Het "easy finish systeem" kan als handvat gebruikt worden voor continue elektrolytaanvoer, waardoor er een tijdsbesparing van 30% bereikt kan worden. De toevoer van de elektrolyt vindt direct en continu plaats tijdens het proces, zonder bezinking. Bestelnr. 251059429

Met het Easy Finish Duo systeem is zelfs een tijdsbesparing van 60% mogelijk. Bestelnr. 251059430

Easy Finish systeem bestaat uit:

- Finish Easy kop met SK25 aansluiting
- Carbon-Fix M10 XL voor borstel 85 mm
- Koolstofvezelborstel M10 XL 85 mm
- 2x Elektrolytreiniger Speciaal (voor reiniging) 250 ml



Door het gebruik van een langere verlengkabel tot 8 m, heeft u een grotere werkbereik en dit verhoogt de efficiëntie. Perfecte roestvrijstalen oppervlakken zijn het resultaat.

Bestelnr. 251059431
Aansluitkabel 4 m

Bestelnr. 251059432
Aansluitkabel 8 m

Bestelnr. 251059433
Elektrolytreiniger speciaal - 250 ml (incl. patroon voor Finisch Easy systeem)



Reinigingselektrolyt Weldkar Speed

Inhoud 1 liter

Bestelnr. 251050875

Reinigingselektrolyt Weldkar Special

Inhoud 1 liter

Bestelnr. 251050873

Inhoud 5 liter

Bestelnr. 251050874



Reinigungsset WK 1600

Toepassing: Reinigen van TIG lasnaden

Machine wordt geleverd in robuuste opbergkoffer inclusief toebehoren:

- Reinigungsapparaat WK 1600 - 230V in koffer
- Aardkabel+klem, Ø 16 mm² - 3 meter
- Handgriepkabel met SK25-aansluiting, Ø 10 mm² - 4 meter
- Teflon handvat met SK25 aansluiting - M6x1 IT & M10x1 ET
- Carbon-Fix XL voor borstel 40 mm
- Koolborstel M10 XL 40 mm (messing)
- Elektrolytische polijsten 500 ml
- Elektrolytische reiniger speciaal 500 ml
- Vet 20 ml
- De- / montagesleutel
- Flacon leeg
- Neopreen handschoen
- Veiligheidsbril (Transparenta II)
- Gebruiksaanwijzing

De RVS reinigungsset WK 1600 - 230V overtuigt door zijn robuustheid en hoge kwaliteit. Deze 7 kg wegende inverter machine heeft uitstekende eigenschappen bij het reinigen/polijsten/markeren van roestvrij staal en andere bewerkbare metalen. Mede dankzij de zeer moderne processorbesturing zijn diverse instellingen en functies mogelijk. Kortom, een zeer veelzijdige machine.

Bestelnr. 251059519

Kenmerken:

- Geen agressieve zuren (beitsen = waterstoffluoride)
- Eenvoudig wisselsysteem voor snelle vervanging van handgriep, kwast en kabels
- Reinigen met koolstofvezel borstel en grafietanode
- Reinigen en polijsten met koolstofvezel borstel
- Donker signeren met grafietanode en wit viltdoek
- Polijsten met grafietanode en bruin viltdoek
- Inverter technologie
- EN 60974-1



Autogeen lassen en snijden

Autogeen lassen is de basis om een goede lasser te worden, want we gaan door middel van een vlam het materiaal smelten en we gaan dan op het juiste moment een druppel toevoegen om twee delen aan elkaar te verbinden. Eigenlijk precies wat we ook bij het TIG lassen doen alleen wat langzamer. De neersmeltsnelheid is laag bij dit proces. Hierdoor zijn we ook beperkt in het toepassingsgebied, dit ligt tussen de 0.5 - 5.0 mm.



Door sterke schommelingen in de grondstoffen kunnen prijzen sterk fluctueren. Bezoek de website voor de actuele prijzen.

Autogeen lassen en snijden

Bij het autogeen lassen en snijden vormt een gerichte vlam, die is ontstaan door verbranding van gas met zuurstof of lucht, de warmtebron om het te bewerken materiaal te laten smelten. Bij het autogeen lassen kan men dan gebruik maken van lasstaven als toevoegmateriaal om de twee delen te verbinden. Bij het autogeen snijden wordt door de hoge druk van de snijzuurstof het gesmolten materiaal (de slak) weggeblazen.



Autogeen las- & snijset

Een gemak in iedere werkplaats voor het heetstoken, lassen of snijden van diverse metalen. Een kleine autogeen installatie voor grote klussen, bestaande uit:

- Cilinderwagen met rubberen wielen
- Zuurstofcilinder 10 liter gevuld
- Acetylenecilinder 10 liter gevuld
- Lasset Gloor Lilliput compleet
- Gas- en Zuurstofslang 5 meter
- Vlamdover
- Cilindersleutel Combi
- Lasbril
- Zuurstof drukregelaar
- Acetyleen drukregelaar

Bestelnr. 163001507

(incl. gas- en zuurstofcilinder)

Bestelnr. 163009106

(excl. gas- en zuurstofcilinder)



Las- & snijkist Gloor Ideal

Geschikt voor lassen van 0,5 - 14/30 mm, snijden van 2 - 100 mm. In stalen kist, bestaande uit:

- Handgreep
- 2-pijps snijvoorstuk
- 3 snijmondstukken
- 6 lasvoorstukken
- Set doorstekers
- Set O-ringen
- Sleutel
- Branderwagen
- Cirkelstang met centerpunt

Bestelnr.

160509109



Las- & snijkist Gloor Lilliput

Geschikt voor lassen van 0,5 - 14 mm, snijden van 3 - 60 mm. In stalen kist, bestaande uit:

- Handgreep
- 2-pijps snijvoorstuk
- 3 snijmondstukken
- 6 lasvoorstukken
- Set doorstekers
- Set O-ringen
- Sleutel
- Branderwagen
- Cirkelstang met centerpunt

Bestelnr.

160509114



Snijbrander SilverCut 250

- Nozzle mix handsnijbrander
- Driehoekige structuur van de gaspijpen

Max. snijafmetingen 3-250 mm

Toorts 90°

Totale lengte 495 mm

Gewicht 1000 gram

Gastype Acetyleen, propaan, aardgas en Mapp gas

Bestelnr. 165043159



Snijbrander Gloor Garant

Een ééndelige veelzijdige nozzle mix snijbrander.

Lengte 50 cm, kop 90°

Bestelnr. 160509392

Lengte 50 cm, kop 100°

Bestelnr. 160509393

Lengte 70 cm, kop 100°

Bestelnr. 160509473

Lengte 100 cm, kop 100°

Bestelnr. 160528009

Lengte 150 cm, kop 100°

Bestelnr. 160527078



Snijbrander Eurocut 2000

Een robuustere nozzle-mix snijbrander bestaat niet:

- Volgens EN ISO 5172
- Zware bekmoer
- Robuuste branderkop
- RVS pijpen in driehoek voor meer stabiliteit
- Afsluiters voor de hand, voor meer veiligheid
- Totaal slechts 1150 gram

Lengte 50 cm, kop 90°

Bestelnr. 163009322

Lengte 100 cm, kop 135°

Bestelnr. 163053850



Snijbrander Eurocut 2000 recht

Lengte 50 cm, kop 180°

Bestelnr. 163014092

Gutsmondstuk recht NM 185 Acetyleen

Bestelnr. 169513006

Gutsmondstuk NM 183 Acetyleen

Bestelnr. 169518257

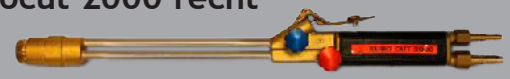

Snijmondstuk Propaan, Nozzle Mix PNME 9

Buitenbek koper verchroomd en binnenbek messing met 9 splines.

Bestelnr.

163017136 3 - 10 mm

163002580 10 - 25 mm

163014154 25 - 40 mm

163017137 25 - 75 mm

163025408 40 - 60 mm

163025410 60 - 100 mm

163017138 75 - 125 mm

163025411 100 - 200 mm

163025412 200 - 300 mm

Snijmondstuk Acetyleen, Nozzle Mix ANME

Eéndelig mondstuk uit koper.

Bestelnr.

163018726 3 - 10 mm

163018727 10 - 25 mm

163018728 25 - 40 mm

163014068 25 - 75 mm

163018729 40 - 60 mm

163018730 60 - 100 mm

163018731 75 - 125 mm

163018732 100 - 200 mm

163018733 200 - 300 mm



Snelkoppeling IB NKDT

Passend voor aan de drukregelaar.

Bestelnr. 160133252
Acetyleen 3/8" L insteektule 6/8 mm.
Bestelnr. 160133253
Zuurstof 1/4" R insteektule 6 mm.

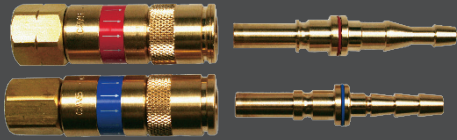

Koppelingstulen IB NKDT & NKTT

Passend IBEDA.

Bestelnr. 163009552
Acetyleen 6/8 mm.
Bestelnr. 163009550
Zuurstof 6 mm.
Bestelnr. 163009847
Zuurstof 6/8 mm.



Snelkoppeling IB NKTT

Passend voor tussen de slang.

Bestelnr. 160133254
Acetyleen 6/8 mm.
Bestelnr. 160133255
Zuurstof 6 mm.

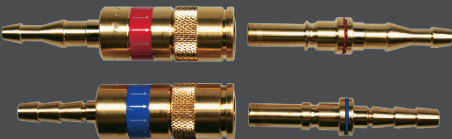

Snelkoppeling IB NKT

Passend voor aan de handgreep.

Bestelnr. 160133256
Acetyleen 3/8" L met tule 6/8 mm.
Bestelnr. 160133257
Zuurstof 1/4" R met tule 6 mm.

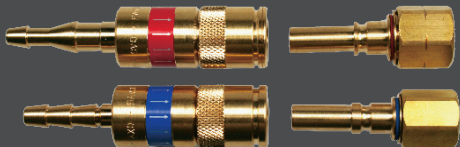

Koppelingstulen IB NKT

Passend IBEDA. Voor montage handgreep.

Bestelnr. 163009548
Acetyleen 3/8" L.

Bestelnr. 163009547
Zuurstof 1/4" R.

Bestelnr. 163025555
Zuurstof 3/8" R.



Drukregelaar Acetyleen

Drukregelaar Weldkar acetyleen met dubbele manometer.
0 - 2.5 bar

Bestelnr. 163036425

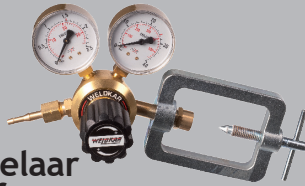

Drukregelaar Zuurstof

Drukregelaar Weldkar zuurstof met dubbele manometer. 0 - 16 bar

Bestelnr. 163036424



Snelkoppeling ISO vrouw

Omgekeerde stroomrichting. Geschikt voor 300 bar flessen, onder andere Westfalen en AirLiquide flessen.

Tule; 6 mm
Bestelnr. 163034951



Snelkoppeling Integra

Instelbaar 0-30 l/min.

Tule; 6mm
Bestelnr. 163032066



Zuurstofslang

Blauw. Volgens ISO 38.21. Werkdruk 2 MPa (20 bar). Binnendiameter 6 mm. Lengtes per 10 of 50 mtr.

Bestelnr. 163034996 (10 mtr)

Bestelnr. 163005612 (50 mtr)

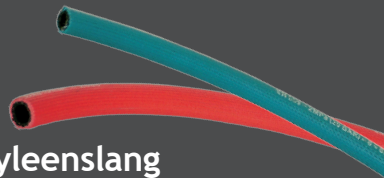

Acetyleen slang

Rood. Volgens ISO 38.21. Werkdruk 2 MPa (20 bar). Binnendiameter 9 mm. Lengtes per 10 of 50 mtr.

Bestelnr. 163034999 (10 mtr)

Bestelnr. 163005581 (50 mtr)

Tweelingslang Zuurstof/Acetyleen

Blauw-Rood. Volgens ISO 38.21. Werkdruk 2 MPa (20 bar). Binnendiameter zuurstof 6 mm en acetyleen 9 mm. Lengtes per 10 of 50 mtr.

Bestelnr. 163035378 (10 mtr)

Bestelnr. 163005555 (50 mtr)

Binnendiameter zuurstof 6 mm en acetyleen 9 mm. Lengtes per 10 of 50 mtr.

Bestelnr. 163035003 (10 mtr)

Bestelnr. 163005591 (50 mtr)



Pistoolaansteker

Bestelnr. 255803387

Vuursteentjes verp. 100 stuks
Bestelnr. 255803388



Komaansteker

Bestelnr. 255850045

Vuursteentjes verp. 10 stuks
Bestelnr. 255850066

Vuursteentjes verp. 50 stuks
Bestelnr. 255850046



Triple flint aansteker

Shurlite triple flint is de kwalitatief hoogwaardige komaansteker met 3 vuursteentjes, met als gevolg 3x zolang ontsteken.

Bestelnr. 255814878

Vuursteentjes verp. 10 stuks
Bestelnr. 255815144

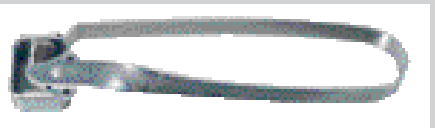

Branderboortjes

10 geribbelde doorstekers en vijl.

Bestelnr. 160133251



Vlamdoover

Dooft de vlamterugslag door een vlamdovend sintermetaal uit chroom-nikkel-staal en voorkomt een explosief mengsel d.m.v. een terugslagklep. Stopt terugbranden door een thermisch gestuurde klep en heeft een RVS ingangsfiltreer (alleen bij gas).

Vlamdoover GVA 10
Acetyleen 3/8" Links
Bestelnr. 160149787

Vlamdoover GVO 10
Zuurstof 1/4" Rechts
Bestelnr. 160149788





Propaanset Gloor

Bestaande uit:

- Cilinder zuurstof 4 liter
- Cilinder propaan 1 liter
- Drukregelaar zuurstof
- Drukregelaar propaan
- Draagframe 1 x 4 liter en 1 x 1 liter
- 3 meter tweelingslang 6 x 6 mm
- Handgreep Gloor Lilliput
- Lasvoorstuk propaan 1 - 2 mm
- Vulpijpje propaan

Bestelnr. 169510247
(incl. cilinders)

Draagbare Propaan Karweiset

Bestaande uit:

- Cilinder propaan 90 bar 1 liter
- Drukregelaar propaan 3/8 LV
- 2 meter propaanslang
- Handgreep propaan
- Toevoerbuis propaan 60 mm
- Vulpijpje 3/8 - 1/2 L
- Bout met windkap

Bestelnr. 162010442



Draagbare hard- en zachtsoldeerset Lomat Piezo-5

Bestaande uit:

- Ergonomische handgreep met Piezo ontsteking
- Turbobrander 17 mm
- HD-slang, 2.0 m, G 3/8" LH, DN 4
- Drukregelaar 2.0 bar, G 3/8" LH, vast ingesteld
- Karweifles 425 g, met ophanghaak, oranje

Bestelnr. 162010429



Powerjet set Ultra 2535 met wegwerpcilinder

Krachtige en professionele lichtgewicht brander voor brazeren, zachtsolderen en andere verhittingswerken. In alle posities te gebruiken (360°).

Complete set bestaande uit:

- Ultragas 2205 wegwerppatroon (niet navulbaar)
- Cycloonbrander
- Handgreep
- Gasfleshouder
- Koffer

Powerjet set Ultra 2535 met wegwerpcilinder compleet

Bestelnr. 169549659

Wegwerpcilinder Powerjet 380 ml

Bestelnr. 169510364

Powerjet cycloonbrander 8706

Bestelnr. 169509472

Handgreep PowerJet 2535 Compleet

Bestelnr. 169509457



Drukregelaar Propaan

Drukregelaar
0 - 4 bar -
21.8 L -
met manometer.

Bestelnr. 163009811



Drukregelaar Propaan Lorch

Drukregelaar 1.5 bar,
vast ingesteld. Passend
voor karweifles 425 g,
aansluiting G 3/8" LH.

Bestelnr. 162001650



Heetstoker Universal

Heetstoker voorzien van handgreep Universal, hittebescherming en voetsteun, branderkop, RVS Ø 40 mm.

Bestelnr. 162001644



Dakbranderset Universal

Compleet set, bestaande uit:

- Handgreep Universal.
- Toevoerbuis 600 mm.
- Branderkop RVS Ø 60 mm.
- HD-slang G 3/8 LH, 5 of 10 meter.
- Drukregelaar, passend voor 5, 11 en 33 kg flessen.
- Voetsteun.

Bestelnr. 162010457
(lengte 5 mtr.)

Bestelnr. 162010458
(lengte 10 mtr.)



Propaanslang

Oranje glad. Volgens ISO 38.21.
Werkdruk 2 MPa (20 bar). Binnendiameter
8 mm. Lengtes per 10 of 50 mtr.

Bestelnr. 163035381 (10 mtr)

Bestelnr. 163005608 (50 mtr)



Verrijdbaar onderstel met gasfleshouder

Geschikt voor meerdere Cebora en Weldkar machines.
Tevens voor een gascilinder van 10 of 20 liter.

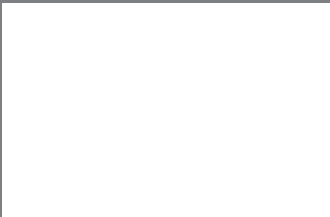

Bestelnr. 166044962
Geschikt voor Cebora MIG
Mono Star 1620/M,
TIG 1640/M, TIG 2040/M en
TIG 1531/M



Bestelnr. 166044963
Geschikt voor Weldkar
WK MIG 2125, WK TIG
1660, WK MultiMIG 2140
en Cebora Pocket Pulse



Bestelnr. 166044964
Geschikt voor
Weldkar WK TIG 2025
AC/DC Pulse



Cilinderwagens

Voor het vervoer van cilinders is door de arbeidsinspectie een ontwerp-tekening gemaakt t.a.v. de gewenste voorzieningen. Voorschrift is bijvoorbeeld dat de cilinders bij brandende slangen niet kunnen worden verhit. Bij de meeste cilinderwagens is het vlamscherm ook aan de zijkanten doorgetrokken. Een brandblusser kan desgewenst aan het frame worden bevestigd, evenals een koker voor lasdraad.

Onderstel MIG 3140

Geschikt voor Weldkar WK MIG 3140 met waterkoeler.

Bestelnr. 166045012



Onderstel Cebora Klein

Geschikt voor meerdere Cebora machines.

Bestelnr.
101136574



Cilinderwagen CTM 10

Cilinderwagen voor 1 cilinder van 10 liter. Uitgevoerd met wielen Ø 150 mm en massief rubberen banden.

Bestelnr.
166009996

**Cilinderwagen CTM 50**

Cilinderwagen voor 1 cilinder van 50 liter. Uitgevoerd met gelagerde wielen Ø 250 mm en massief rubberen banden.

Bestelnr.
166009968

**Cilinderwagen CTP 11Z**

Cilinderwagen voor 1 cilinder zuurstof van 50 liter en 1 cilinder propaan van 11 kg. Uitgevoerd met wielen Ø 405 mm en massief rubberen banden.

Bestelnr.
166020576

**Vulstandaard VPR**

Vulstandaard propaan van 11 kg voor het vullen van 'karweiflesjes'.

Bestelnr.
166009978

**Cilinderwagen CTR 100**

Cilinderwagen voor 2 cilinders van 10 liter. Uitgevoerd met gelagerde wielen Ø 250 mm en massief rubberen banden.

Bestelnr.
166009982

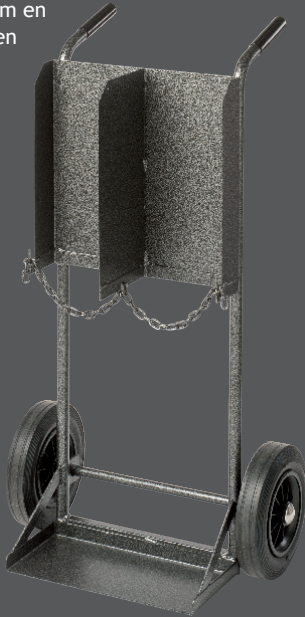
**Cilinderwagen CTR 102**

Cilinderwagen voor 2 cilinders van 20 liter. Uitgevoerd met gelagerde wielen Ø 250 mm en massief rubberen banden.

Bestelnr.
166009983

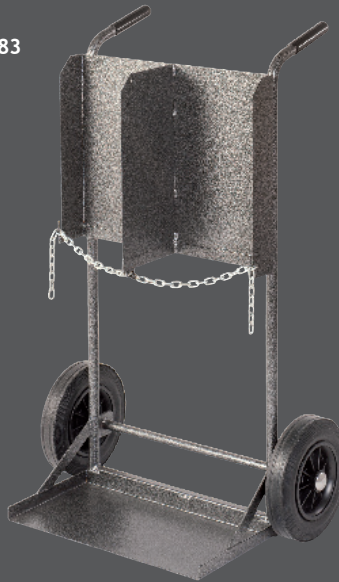
**Cilinderwagen CTR 120**

Cilinderwagen voor 2 cilinders van 30 liter. Uitgevoerd met wielen Ø 405 mm en massief rubberen banden.

Bestelnr.
166010002

**Cilinderwagen CTR 170**

Cilinderwagen voor 2 cilinders van 50 liter. Uitgevoerd met wielen Ø 405 mm en massief rubberen banden.

Bestelnr.
166010047

**Cilinderwagen CTRS 170**

Cilinderwagen voor 1 cilinder zuurstof van 50 liter en 1 cilinder mapp- of apache gas. Uitgevoerd met wielen Ø 405 mm en massief rubberen banden.

Bestelnr.
166010051

**Cilinderwagen CTRZ 170**

Cilinderwagen voor 2 cilinders van 50 liter. Uitgevoerd met wielen Ø 405 mm. Massief rubberen banden en zwenkwielen.

Bestelnr.
166010052



Regelgeving gasflesopslag

De PGS15 regels gelden voor alle opslag van hervulbare gasverpakkingen van klasse 2 van het ADR met een opgetelde hoeveelheid groter dan 125 liter waterinhoud. Deze verpakkingen moeten in een daarvoor bestemde opslagvoorziening opgeslagen worden, waarbij geen andere goederen aanwezig mogen zijn die voor het beheer van de gasflessen niet functioneel zijn. De opslag moet bij voorkeur in de buitenlucht gebeuren en geldt voor zowel volle als lege gasflessen met de volgende gevaareigenschappen: verstikkend, oxiderend en/of brandbaar. En verder de volgende specifieke gassen: samengeperste lucht, ammoniak (giftig/bijtend), koelgassen en ethyleenoxide (giftig/brandbaar). Voor koolzuurgassen gelden in de horeca aanvullende beleidsregels van de Arbeidsinspectie voor de opslag van koolzuurcilinders. Gasflessen met gassen met gelijksoortige gevaareigenschappen moeten bij elkaar worden opgeslagen. Brandbare en brandbevorderende gassen mogen zonder scheidingswand naast elkaar opgeslagen worden omdat de kans dat twee gasflessen tegelijkertijd zullen falen, de gassen met elkaar vermengen en worden ontstoken verwaarloosbaar wordt geacht.

Belangrijk voor het juiste advies is dat de PGS15 richtlijn de landelijke leidraad is, maar dat uw gemeentelijke milieuafdeling aanvullende of afwijkende bepalingen kan opleggen.



Flesbalk 1 klein

Flesbalk 1 x 10 liter, incl. band van 75 cm.

Bestelnr. 253143167



Flesbalk 1 groot

Flesbalk 1 x 30/50 liter, incl. band van 1 mtr.

Bestelnr. 253143168

Flesbalk 4

Flesbalk 4 x 30/50 liter, inclusief band van 2.5 mtr.

Bestelnr. 253143171

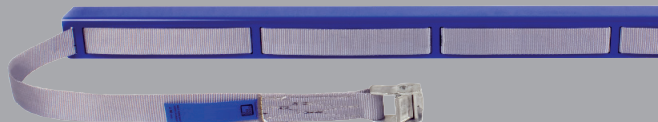

Gasflesopslag EM18VG

Gasflesopslag geschikt voor opslag van 18 propaangasflessen / heftrucktanks met een diameter van 30 mm. Behuizing vervaardigd uit staal, volbad verzinkt. Maaswijdte gaas 5 x 5 cm. De gasflesopslag kan eventueel op de vloer worden vastgezet. Optioneel leverbaar: Verzinkt inlegplateau op pootjes voor kleinere gasflessen.

- Afmeting (bx dxh) 96 x 96 x 172 cm.
- Gewicht 104 kg.

Bestelnr. 253043172

prijs op
aanvraag



Gasflesopslag IN32ED

Gasflesopslag geschikt voor maximaal 32 cilinders met een diameter van 23 cm (30/50 ltr cilinder). Stalen frame met verzinkte damwandbeplating. De verzinkte deur met gaas zorgt voor de ventilatie. De gasflesopslag wordt geleverd met 2 klembanden van 4.70 mtr. De gasflesopslag kan eventueel op de vloer vastgezet worden. Als optie leverbaar een vlamshot van (bxh) 50 x 200 cm of een inlegplateau.

- Afmeting (bx dxh): 204 x 100 x 205 cm.
- Gewicht 200 kg.

Bestelnr. 253043173

prijs op
aanvraag



KOOP-RUILSYSTEEM GASFLESSEN

Laskar heeft een samenwerking met SuperGas en biedt u een betrouwbaar koop-ruilsysteem voor gasflessen. Bij uw eerste bestelling koopt u eenmalig een fles die vervolgens in het ruilsysteem wordt opgenomen. Bij elke volgende bestelling betaalt u dus alleen de inhoud. Makkelijk, snel en voordelig!



De volgende producten kunnen geleverd worden:
Argon - Argon/CO₂ - Zuurstof
Acetyleen - Stikstof - CO₂
Formeer - Helium

LEGE GASFLES?
EENVOUDIG
RUILEN TEGEN
EEN VOLLE



Flesbalk 2

Flesbalk 2 x 30/50 liter, incl.band van 1.5 mtr.

Bestelnr. 253143170

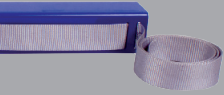

Waarschuwingsbord Gasflesopslag

Waarschuwingsbord van wit kunststof met tekst "gasflesopslag" en aanvullende informatie. Breedte 50 cm en hoogte 45 cm. Ideaal voor het aanduiden van een gasflesopslag.

Bestelnr. 253143174

GASFLESOPSLAG



BIJ NOODGEVALLEN: 112

Cilinders

Wij kunnen de gascilinders leveren in verschillende uitvoeringen. Deze zijn gekeurd volgens de norm European Standards EN 1964 - 1.2 84/525/EEC. Standaard leveren wij de gascilinders 5, 10 en 20 liter met tulpkap en handwiel afsluiter en een vlakke bodem. Onze gascilinders 30 en 50 liter worden standaard geleverd met een dichte schroefkap en handwiel afsluiter en ook een vlakke bodem. Vanwege veiligheidsvoorschriften zijn alle acetyleen cilinders voorzien van een vaste kap met sleutelbediening en een vlakke bodem.

Gascilinders Argon

Argon 5 liter	Bestelnr. 164009984
Argon 10 liter	Bestelnr. 164001578
Argon 20 liter	Bestelnr. 164010009
Argon 50 liter	Bestelnr. 164010162

Gascilinders Zuurstof

Zuurstof 5 liter	Bestelnr. 164009987
Zuurstof 10 liter	Bestelnr. 164010007
Zuurstof 20 liter	Bestelnr. 164009989
Zuurstof 50 liter	Bestelnr. 164010187

Gascilinders Argon/CO² (Menggas 85/15)

Menggas 5 liter	Bestelnr. 164010091
Menggas 10 liter	Bestelnr. 164009992
Menggas 20 liter	Bestelnr. 164009997
Menggas 50 liter	Bestelnr. 164027177

Gascilinders Acetyleen

Acetyleen 5 liter	Bestelnr. 164009990
Acetyleen 10 liter	Bestelnr. 164010010
Acetyleen 50 liter	Bestelnr. 164010188

Gascilinders Argon/CO² (Menggas 98/2)

Argon/CO ² 5 liter	Bestelnr. 164027180
Argon/CO ² 10 liter	Bestelnr. 164010021
Argon/CO ² 20 liter	Bestelnr. 164010025
Argon/CO ² 50 liter	Bestelnr. 164027182

Gascilinders Stikstof

Stikstof 5 liter	Bestelnr. 164010008
Stikstof 10 liter	Bestelnr. 164009995
Stikstof 20 liter	Bestelnr. 164027117
Stikstof 50 liter	Bestelnr. 164010059

Cilindersleutel

Gietstalen cilindersleutel voor alle modellen gas- en zuurstofflessen; 6, 8 en 9 mm.

Bestelnr. 250133250



ARGON	MENGGAS	ZUURSTOF	ACETYLEEN	STIKSTOF	HELIUM	KOOLZUUR
MIG/MAG Aluminium CuSi 3	Argon/CO ₂ MIG/MAG 85/15 Staal	AUTOGEEN In combinatie met acetyleen	AUTOGEEN In combinatie met zuurstof	AFPERSEN AIRCO Auto: 11 bar Industrie: 20 bar	BALLONNEN	AQUARIUM
TIG Aluminium Roestvaststaal Koper Staal	Argon/CO ₂ MIG/MAG 98/2 Roestvaststaal	HARDSOLDEER In combinatie met propaan		AUTOBANDEN		DRANKEN
	N2-H2 FORMEER 95/5 Lekzoekgas-airco Backinggas voor Tig lassen					

Door sterke schommelingen in de grondstoffen kunnen prijzen sterk fluctueren. Bezoek de website voor de actuele prijzen.

Lastoevoegmaterialen



Laselektroden en MIG-TIG draden

De 6013-S is een beklede laselektrode voor algemene staalconstructies en kan worden verlast in alle posities en is tevens geschikt voor verticaal en neergaande positie.

De 7018-1 is een basische elektrode die geschikt is voor verbindingen waar hoge mechanische eisen aan de mechanische waarden worden gesteld. Gemakkelijk lasbaar en met extreem hoge mechanische eigenschappen voor staal en gietstukken tot een treksterkte van 610 N/mm².

RVS Laselektrode ontwikkeld voor het verbinden en oplassen van 18/8 Cr-Ni roestvast staal.

Overgangselektrode 309-L voor het verbinden van onderling verschillende roestvaste en hitte bestendige staalsoorten zoals de zogenaamde zwart-wit-verbindingen.

MIG- en TIG Lasdraad SG-2 is een universeel toepasbare draad geschikt voor ongelegeerd en fijnkorrel staalsoorten tot 420 N/mm² rekgrens. Gebruikt voor het lassen van tanks, bruggen, machines, voertuigen en in de scheepsbouw. Eenvoudig te verlassen onder menggas.

RVS 316-L MIG- en TIG Lasdraad met laag koolstofgehalte voor austenitisch CrNiMo-staalsoorten voor bedrijfstemperaturen tot 350°C. Zeer hoge weerstand tegen interkristallijne corrosie.

RVS 308-L MIG- en TIG Lasdraad geschikt voor het lassen van 18/8 staalsoorten met een laag koolstof gehalte. Perfecte stabiliteit en dun vloeibaar vanwege hoger Si-gehalte.

ALMG-5 MIG- en TIG Lasdraad voor het lassen van magnesiumgelegeerde typen met maximaal 5% Mg. Uitstekende lasbaarheid en goede draaddoorvoereigenschappen, relatief hoge treksterkte.



Door sterke schommelingen in de grondstoffen kunnen prijzen sterk fluctueren. Bezoek de website voor de actuele prijzen.



Kleinverpakking Weldkar laselektroden

Rutiel laselektroden E 6013

Voor ongelegeerd staal. Geschikt voor algemeen gebruik.

Bestelnr.	Omschrijving	Inhoud
190532460	E 6013 Ø 2.00 x 300 mm	48 stuks
190532461	E 6013 Ø 2.50 x 350 mm	35 stuks
190532462	E 6013 Ø 3.25 x 350 mm	26 stuks
190532463	E 6013 Ø 4.00 x 350 mm	16 stuks

Basische laselektroden E 7018-1

Voor ongelegeerd staal. Geschikt voor hoogwaardig constructiewerk.

Bestelnr.	Omschrijving	Inhoud
190532464	E 7018-1 Ø 2.00 x 300 mm	45 stuks
190532465	E 7018-1 Ø 2.50 x 350 mm	25 stuks
190532466	E 7018-1 Ø 3.25 x 350 mm	18 stuks
190532467	E 7018-1 Ø 4.00 x 350 mm	10 stuks

Easyweld laselektroden RVS 316

Universele elektrode voor RVS 316.

Bestelnr.	Omschrijving	Inhoud
190532468	RVS 316 Ø 2.00 x 300 mm	45 stuks
190532469	RVS 316 Ø 2.50 x 300 mm	28 stuks
190532470	RVS 316 Ø 3.25 x 350 mm	18 stuks
190532471	RVS 316 Ø 4.00 x 350 mm	10 stuks

Gietijzer laselektroden Cast-Ni

Geschikt voor alle soorten gietijzer en voor gietijzer aan staal.

Bestelnr.	Omschrijving	Inhoud
190532472	NI-FE Gietijzer Ø 2.50 x 300 mm	35 stuks
190532473	NI-FE Gietijzer Ø 3.25 x 350 mm	20 stuks



Laselektroden WK E 6013-S

Een middeldik beklede elektrode voor algemene staalconstructies en bijzonder geschikt voor laswerkzaamheden op lastig toegankelijke plaatsen en slecht geprepareerde naden.

Bestelnr.	Ø mm	Lengte mm	Lasstroom A	Kg/koker
193538712	2.00	300	50-60	2.00
193538713	2.50	350	65-80	2.00
193538714	3.25	350	110-135	2.00
193538715	4.00	350	140-170	2.00

Lasposities:

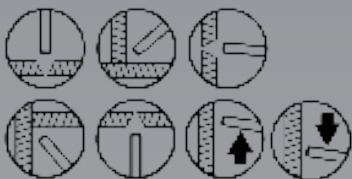

Laselektroden WK E 7018-1

Elektrode die geschikt is voor verbindingen waar hoge eisen aan de mechanische waarden worden gesteld.

Bestelnr.	Ø mm	Lengte mm	Lasstroom A	Kg/koker
193538716	2.00	300	50-70	2.00
193538717	2.50	300	65-90	2.00
193538718	3.25	350	110-140	2.00
193538719	4.00	350/450	140-180	2.00

Lasposities:



Laselektroden WK RVS 308-L

Elektrode ontwikkeld voor het verbinden en oplassen van roestvaststaal.

Bestelnr.	Ø mm	Lengte mm	Lasstroom A	Kg/koker	Kg/doos
193638720	2.50	300	50-90	2.00	12.00
193638721	3.25	350	90-110	2.00	12.00

Laselektroden WK RVS 309-L

(Overgangs)elektrode voor het verbinden van onderling verschillende roestvaste en hittebestendige staalsoorten.

Bestelnr.	Ø mm	Lengte mm	Lasstroom A	Kg/koker	Kg/doos
193638723	2.50	300	60-90	2.00	12.00
193638724	3.25	350	80-110	2.00	12.00

Laselektroden WK RVS 316-L

Elektrode voor het lassen van staal met zeer laag koolstofgehalte.

Bestelnr.	Ø mm	Lengte mm	Lasstroom A	Kg/koker	Kg/doos
193638726	2.50	300	60-90	2.00	12.00
193638727	3.25	350	80-110	2.00	12.00



Lasposities:

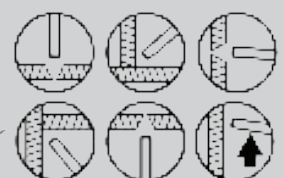

MIG-lasdraad WK SG-2

Universeel toepasbare draad geschikt voor ongelegeerd en fijnkorrel staalsoorten tot 420 N/mm² rekgrens. Gebruikt voor het lassen van tanks, bruggen, machines, voertuigen en in de scheepsbouw. Eenvoudig te verlassen onder menggas.

Bestelnr.	Ø mm	Spoel gewicht in kg	Wikkeling	Type spoel
195205945	0.60	5.00	Normaal	D-200 Plastic
195205961	0.80	5.00	Normaal	D-200 Plastic
195206000	1.00	5.00	Normaal	D-200 Plastic
195230290	0.60	15.00	Normaal	D-300 Plastic
195230291	0.80	15.00	Normaal	D-300 Plastic
195230292	1.00	15.00	Normaal	D-300 Plastic
195230293	1.20	15.00	Normaal	D-300 Plastic



MIG-lasdraad WK ALMG-5

MIG-lasdraad voor het lassen van magnesiumgelegeerde typen met maximaal 5% Mg. Dit type is ook geschikt voor het lassen van verschillende aluminiumlegeringen onderling. Uitstekende lasbaarheid en goede draaddoorvoereigenschappen, relatief hoge treksterkte.

Bestelnr.	Ø mm	Spoel gewicht in kg	Type spoel
196338705	0.80	2.00	D-200 Plastic
196338706	1.00	2.00	D-200 Plastic
196338707	1.20	2.00	D-200 Plastic
196338708	0.80	6.00	K-305 Plastic
196338709	1.00	7.00	K-305 Plastic
196338710	1.20	7.00	K-305 Plastic



MIG-lasdraad Corten

Uiterst gemakkelijk te verlassen draad met uitstekende laseigenschappen. Wereldwijd hoge kwaliteit met gecontroleerde gietvorm en helix voor half- en halfautomatische toepassingen. Lasbaar met Co2 en menggas. Door de toevoeging van 0.5% koper biedt deze legering uitstekende weersbestendige eigenschappen.

Bestelnr.	Ø mm	Spoel gewicht in kg	Type spoel
196739651	0.80	5.00	D-200
196730401	1.00	5.00	D-200
196734570	0.80	15.00	BS-300
196724196	1.00	15.00	BS-300

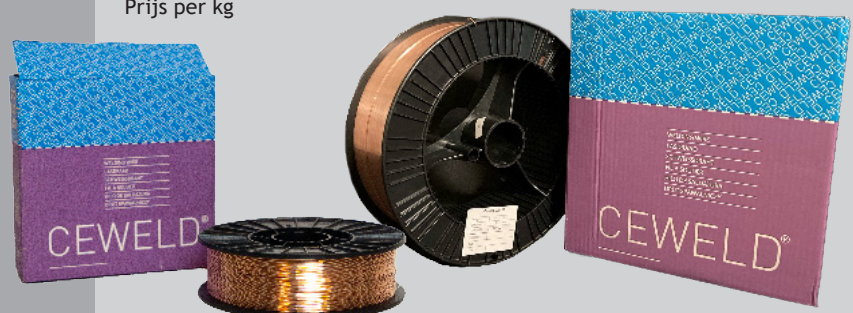

MIG-lasdraad WK CARROST

Sterk verbeterde MIG-lasdraad voor het verbinden van dun of gegalvaniseerd plaatstaal met extreem goede laseigenschappen, veelal toegepast bij autoherstelbedrijven. De draad is verbronsd voor een uitstekende stroomoverdracht en een subliem draadtransport.

Bestelnr.	Ø mm	Spoel gewicht in kg	Wikkeling	Type spoel
195205946	0.60	5.00	Normaal	D-200 Plastic
195205962	0.80	5.00	Normaal	D-200 Plastic
195205951	0.60	15.00	Normaal	D-300 Plastic
195205975	0.80	15.00	Normaal	D-300 Plastic

MIG-lasdraad WK CUSI-3

De CuSi-3 lasdraad is een goed alternatief voor het lassen van gegalvaniseerde plaat. Lassen van dunne staalplaten en of verzinkte platen in de automobiellindustrie en voor de bekleding van CuMn, CuSiMn en CuZn legeringen. Geschikt voor de bekleding van gietijzer en de on- en laaggelegeerde staalsoorten. De ideale lasdraad voor garage- en autoschadebedrijven!



Bestelnr.	Ø mm	Spoel gewicht in kg	Wikkeling	Type spoel
196505966	0.80	5.00	Normaal	D-200 Plastic
196506001	1.00	5.00	Normaal	D-200 Plastic
196505982	0.80	15.00	Normaal	D-300 Plastic
196506016	1.00	15.00	Normaal	D-300 Plastic

MIG-lasdraad Fluxcore

Gevulde lasdraad voor koolstof en koolstof-mangaan staal. Voor lassen in de buitenlucht, indien beschermgas niet eenvoudig toe te passen of mogelijk is. Minder gevoelig voor oude en roestige basismaterialen.

Bestelnr. 195557403	Bestelnr. 195557369
Mig-Lasdraad INETUB BA71TGS	Mig-Lasdraad INETUB BA71TGS
Diameter 0.9 mm	Diameter 0.9 mm
Spoel gewicht 0.9 kg	Spoel gewicht 4.5 kg
Type spoel D-100 Plastic	Type spoel D-200 Plastic
Prijs per kg	Prijs per kg

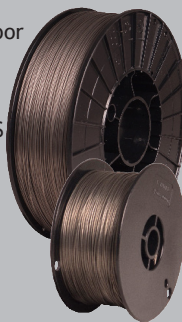

MIG-oplasdraad MA-600

MA-600 is een opasdraad die te gebruiken is voor toepassingen met harde oppervlakten waar slijtvastheid vereist is zoals bij graafbakken of schroefvijzels.

Bestelnr. 196748267
Diameter 1.20 mm
Spoel gewicht 15.00 kg
Type spoel BS-300
Prijs per kg

MIG-lasdraad Kobelco Familiarc DW-A50

Rutiel gevulde lasdraad voor ongelegeerd staal en 490MPa hoge sterktestaal. Geschikt voor stompe- en hoeklassen, in alle lasposities, inclusief verticaal neergaand. Uitstekende loopeigenschappen, mooi lasuiterlijk.

Bestelnr.	Ø (mm)	Spoel gewicht (kg)
195645391	1.20	5.00
195645392	1.20	15.00
195648091	1.60	15.00

Lasposities:



Chemische samenstelling

C	Si	Mn	P	S
0.05	0.48	1.22	0.013	0.009



Andere types gevulde lasdraden op aanvraag.

MIG-lasdraad Kobelco Familiarc MX-A100

Metaalpoeder gevulde lasdraad voor ongelegeerd staal en 490 MPa hoge sterktestaal. Geschikt voor stompe- en hoeklassen. De lasdraad wordt toegepast onder de hand en in horizontaal-verticale posities. De lasdraad werkt met een zeer stabiele, vloeiende boog, wat zorgt voor zeer weinig spatvorming en een diepe penetratie.

Bestelnr.	Ø (mm)	Spoel gewicht (kg)
195645396	1.20	5.00
195645397	1.20	15.00
195645597	1.40	15.00

Lasposities:



Chemische samenstelling

C	Si	Mn	P	S
0.05	0.63	1.58	0.017	0.011

Lasstaaf Brons met poedermantel

Lasbrons voor het solderen van staal, gietijzer, koper en koperlegeringen. Bijzonder geschikt voor dunne plaat in de autoschade-werkplaatsen.

Ø 2.0 mm, 1.25 kg in koker
Bestelnr. 197705057
(prijs per kg)

Ø 3.0 mm, 1.25 kg in koker
Bestelnr. 197705085
(prijs per kg)



MIG-lasdraad WK RVS 308-LSI

RVS MIG-lasdraad geschikt voor het lassen van staalsoorten met een laag koolstofgehalte. Perfecte stabiliteit en dun vloeibaar vanwege hoger Si-gehalte.

Bestelnr.	Ø (mm)	Spoel gewicht (kg)	Type spoel
196105964	0.80	5.00	D-200 Plastic
196106003	1.00	5.00	D-200 Plastic
196130712	0.80	15.00	D-300 Plastic
196138700	1.00	15.00	D-300 Plastic

MIG-lasdraad WK RVS 309-LSI

RVS MIG-lasdraad geschikt voor het lassen van corrosie- en hittebestendige CrNi staalsoorten en CrNi-staal aan on- en laaggelegeerde staalsoorten. Hittebestendig tot ca. 1100°C.

Bestelnr.	Ø (mm)	Spoel gewicht (kg)	Type spoel
196105971	0.80	5.00	D-200 Plastic
196104889	1.00	5.00	D-200 Plastic
196131294	1.20	5.00	D-200 Plastic
196138703	0.80	15.00	D-300 Plastic
196138704	1.00	15.00	D-300 Plastic

MIG-lasdraad WK RVS 316-LSI

RVS MIG-lasdraad met laag koolstofgehalte voor austenitisch CrNiMo-staalsoorten voor bedrijfstemperaturen tot 350°C. Zeer hoge weerstand tegen interkristallijne corrosie.

Bestelnr.	Ø (mm)	Spoel gewicht (kg)	Type spoel
196105947	0.60	5.00	D-200 Plastic
196105963	0.80	5.00	D-200 Plastic
196106002	1.00	5.00	D-200 Plastic
196133773	1.20	5.00	D-200 Plastic
196138701	0.80	15.00	D-300 Plastic
196138702	1.00	15.00	D-300 Plastic

Vraag naar de Weldkar lastoevoegmaterialen brochure voor uitgebreide productinformatie, zoals:

- Te verlassen staalsoorten
- Technische specificaties
- Lasposities



Lasstaaf WK TIG 100

Universeel toepasbare TIG-lasdraad geschikt voor ongelegeerde en fijnkorrel staalsoorten tot 420 N/mm² rekgrens. Gebruikt voor het lassen van tanks, bruggen, machines, voertuigen en in de scheepsbouw. Eenvoudig te verlassen onder argon.

Bestelnr.	Ø (mm)	Lengte mm	Koker gewicht in kg
197438734	1.60	1000	5.00
197438735	2.00	1000	5.00
197438736	2.40	1000	5.00
197438737	3.00	1000	5.00

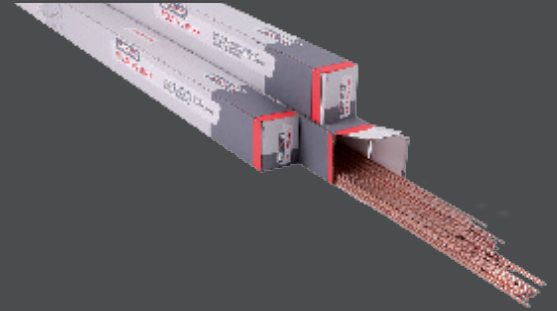

Lasstaaf WK RVS 308-LSI

RVS TIG-lasdraad geschikt voor het lassen van staalsoorten met een laag koolstofgehalte. Perfecte stabiliteit en dun vloeibaar vanwege hoger Si-gehalte.

Bestelnr.	Ø (mm)	Lengte mm	Koker gewicht in kg
197305038	1.00	1000	5.00
197338738	1.20	1000	5.00
197338739	1.60	1000	5.00
197338740	2.00	1000	5.00
197338741	2.40	1000	5.00

Lasstaaf WK RVS 309-LSI

RVS TIG-lasdraad geschikt voor het lassen van corrosie- en hittebestendige CrNi-staalsoorten en CrNi-staal aan on- en laaggelegeerde staalsoorten. Hittebestendig tot ca. 1100°C.

Bestelnr.	Ø (mm)	Lengte mm	Koker gewicht in kg
197338742	1.60	1000	5.00
197338743	2.00	1000	5.00

Lasstaaf WK RVS 316-LSI

RVS TIG-lasdraad met laag koolstofgehalte voor austenitisch CrNiMo-staalsoorten voor bedrijfstemperaturen tot 350°C. Zeer hoge weerstand tegen interkristallijne corrosie.

Bestelnr.	Ø (mm)	Lengte mm	Koker gewicht in kg
197338744	1.20	1000	5.00
197338745	1.60	1000	5.00
197338746	2.00	1000	5.00
197338747	2.40	1000	5.00
197338748	3.20	1000	5.00

Lasstaaf WK ALMG-5

TIG-lasdraad voor het lassen van magnesiumgelegeerde typen met maximaal 5% Mg. Dit type is ook geschikt voor het lassen van verschillende aluminiumlegeringen onderling. Uitstekende lasbaarheid en goede draaddoorvoereigenschappen, relatief hoge treksterkte.

Bestelnr.	Ø (mm)	Lengte mm	Koker gewicht in kg
197238749	1.60	1000	2.50
197238750	2.00	1000	2.50
197238751	2.40	1000	2.50
197238752	3.20	1000	2.50



Lasstaaf WK ALSI-5

TIG-lasdraad voor het lassen van aluminium met maximaal 2% legeringselementen en voor gietstukken met maximaal 7% Si. Uitmuntende vloeieigenschappen met een diepe inbranding. Aanbevolen als de voorkeur uitgaat naar een goed uitzierend resultaat boven goede mechanische eigenschappen en corrosiebestendigheid. Het lassen van AlMg-legeringen met meer dan 3% Mg wordt niet aangeraden vanwege het risico op scheuren.

Bestelnr.	Ø (mm)	Lengte mm	Koker gewicht in kg
197228690	2.00	1000	2.50
197228686	2.40	1000	2.50



Lasstaaf WK G-1 VERKOPERD

De verkoperde lasstaaf G-1 is een universele lasstaaf voor het autogeen lassen van algemeen constructiewerk in ongelegeerd en laaggelegeerd staal. De G-1 lasstaaf geeft een zeer zuivere en goed aangevloeide las en is daardoor ook zeer goed toepasbaar voor gebruik in de auto-industrie.

Bestelnr.	Ø (mm)	Lengte mm	Koker gewicht in kg
197438729	1.60	1000	5.00
197438731	2.00	1000	5.00
197438732	2.50	1000	5.00
197438733	3.00	1000	5.00

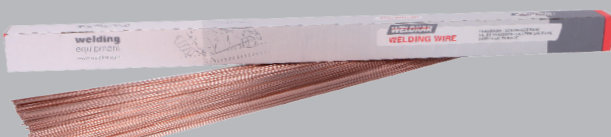

MIG en TIG lastoortsen



Door sterke schommelingen in de grondstoffen kunnen prijzen sterk fluctueren. Bezoek de website voor de actuele prijzen.

De TIG Lastoortsen van Weldkar zijn leverbaar in een gas- of watergekoelde uitvoering, ze zijn uitgerust met een ergonomische handgreep die eveneens toelaat talrijke schakel- en regelmodules in te bouwen.



De Mig Lastoortsen van Weldkar bieden een totaal concept in design, vorm en functionaliteit. De ergonomie creëert een groter gevoel van controle, het design en het kogelgewricht garanderen een optimaal gebruikskomfort in alle lasposities.



MIG lastoorts WK 150

Gasgekoeld, 180 A - 60% CO₂, 150 A - 60% Menggas.

3 meter - Bestelnr. 210518745

4 meter - Bestelnr. 210518746

MIG lastoorts WK 250

Gasgekoeld, 230 A - 60% CO₂, 200 A - 60% Menggas.

3 meter - Bestelnr. 210503202

4 meter - Bestelnr. 210503203

MIG lastoorts WK 360

Gasgekoeld, 300 A - 60% CO₂, 270 A - 60% Menggas.

3 meter - Bestelnr. 210518759

4 meter - Bestelnr. 210518760

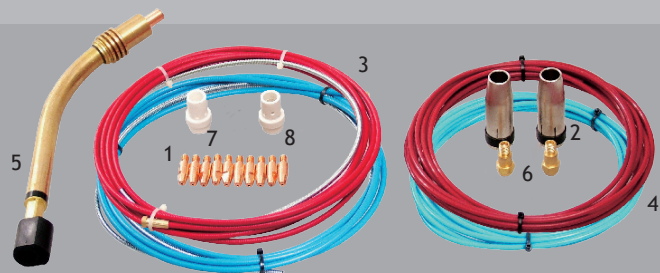

MIG lastoorts WK 411 Sure Grip

Watergekoeld, 400 A - 60% CO₂, 350 A - 60% Menggas.

3 meter - Bestelnr. 210533125

4 meter - Bestelnr. 210533126

MIG lastoorts WK 511 Sure Grip

Watergekoeld, 520 A - 60% CO₂, 430 A - 60% Menggas.

3 meter - Bestelnr. 210533128

4 meter - Bestelnr. 210533129

MIG lastoorts WK 555 Sure Grip

Dubbel watergekoeld, 550 A - 100% CO₂, 500 A - 100% Menggas.

4 meter - Bestelnr. 210554989

5 meter - Bestelnr. 210555966

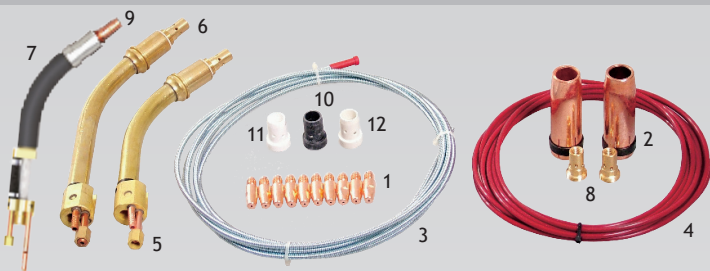

Vervangingsdelen MIG lastoorts WK 360

Bestelnr.	Omschrijving	Verp.	Pos.
210133178	Kontakttip L 28 - M6 Koper 0.8 mm	5 st.	1
210133179	Kontakttip L 28 - M6 Koper 1.0 mm	5 st.	1
210133180	Kontakttip L 28 - M6 Koper 1.2 mm	5 st.	1
210133181	Kontakttip L 30 - M8 Koper 0.8 mm	5 st.	1
210133182	Kontakttip L 30 - M8 Koper 1.0 mm	5 st.	1
210133183	Kontakttip L 30 - M8 Koper 1.2 mm	5 st.	1
210133171	Gasmondstuk Conisch	2 st.	2
210133190	Spiraal blauw 0.6 - 0.9 mm 3 meter	1 st.	3
210133191	Spiraal blauw 0.6 - 0.9 mm 4 meter	1 st.	3
210133192	Spiraal rood 1.0 - 1.2 mm 3 meter	1 st.	3
210133193	Spiraal rood 1.0 - 1.2 mm 4 meter	1 st.	3
210133194	Geleider teflon blauw 0.6 - 0.9 mm 3 mtr	1 st.	4
210133195	Geleider teflon blauw 0.6 - 0.9 mm 4 mtr	1 st.	4
210133197	Geleider teflon rood 1.0 - 1.2 mm 3 mtr	1 st.	4
210133198	Geleider teflon rood 1.0 - 1.2 mm 4 mtr	1 st.	4
210134436	Geleider grafiet tbv alu. 0.8 - 1.0 mm 3,0 mtr. 1 st.	1 st.	4
219524289	Geleider grafiet tbv alu. 0.8 - 1.0 mm 4,5 mtr. 1 st.	1 st.	4
219504058	Geleider messing tbv alu. 0.8 - 1.2 mm 22 cm	1 st.	4
210618933	Zwanehals	1 st.	5
210133201	Kontakttiphouder M6	2 st.	6
210134445	Kontakttiphouder M8	2 st.	6
210133202	Gasverdeler wit	2 st.	7
210134447	Gasverdeler keramisch	2 st.	8

Vervangingsdelen MIG lastoorts WK 411, 511 en 555

Bestelnr.	Omschrijving	Verp.	Pos.
210133181	Kontakttip L 30 - M8 Koper 0.8 mm	5 st.	1
210133182	Kontakttip L 30 - M8 Koper 1.0 mm	5 st.	1
210133183	Kontakttip L 30 - M8 Koper 1.2 mm	5 st.	1
210133172	Gasmondstuk Conisch	2 st.	2
210618924	Spiraal blank 1.0 - 1.2 mm 3 meter	1 st.	3
210618925	Spiraal blank 1.0 - 1.2 mm 4 meter	1 st.	3
210133197	Geleider teflon rood 1.0 - 1.2 mm 3 mtr.	1 st.	4
210133198	Geleider teflon rood 1.0 - 1.2 mm 4 mtr.	1 st.	4
210134436	Geleider grafiet tbv alu. 0.8 - 1.0 mm 3,0 mtr. 1 st.	1 st.	4
219524289	Geleider grafiet tbv alu. 0.8 - 1.0 mm 4,5 mtr. 1 st.	1 st.	4
219504058	Geleider messing tbv alu. 0.8 - 1.2 mm 22 cm	1 st.	4
210133187	Zwanehals WK 411 Sure Grip	1 st.	5
210633012	Zwanehals WK 511 Sure Grip	1 st.	6
210655565	Zwanehals WK 555 Sure Grip	1 st.	6
210134441	Kontakttiphouder M8	2 st.	7
210655572	Kontakttiphouder WK555-M8 - L 27	10 st.	9
210655573	Kontakttiphouder WK555-M8 - L 25	10 st.	9
210134442	Gasverdeler zwart	2 st.	10
210134443	Gasverdeler wit	2 st.	11
210134444	Gasverdeler keramisch	2 st.	12

TIG-Lastoorts WK 17/18/26

Spantang TIG 1.6 mm	5 stuk
Spantang TIG 2.4 mm	5 stuk
Spantanghouder 1.6 mm	5 stuk
Spantanghouder 2.4 mm	5 stuk
Isolatie witte onderzijde	1 stuk
Gascup grootte 6 - 47 mm	5 stuk
Gascup grootte 7 - 47 mm	5 stuk
Toortskap TIG kort	1 stuk
Toortskap TIG lang	1 stuk
Wolfram elektrode turquoise 1.6 mm	10 stuk
Wolfram elektrode turquoise 2.4 mm	10 stuk
Schakelaar, ergotig- WK bol	1 stuk
Assortimentsdoos Weldkar 12-vaks leeg	1 stuk

Bestelnr. 230634986



MIG-Lastoorts WK 140-150
Bestelnr. 210637761

MIG-Lastoorts WK 250
Bestelnr. 210651860

MIG-Lastoorts WK 360
Bestelnr. 210651933

MIG-lastoorts WK 411 / 511
Bestelnr. 210653910



Bekijk ons volledige assortiment op onze website.

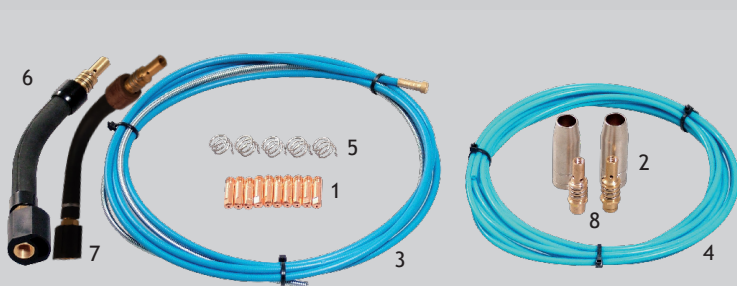

Vervangingsdelen MIG lastoorts WK 150

Bestelnr.	Omschrijving	Verp.	Pos.
210133173	Kontakttip L 25 - M6 Koper 0.6 mm	5 st.	1
210133176	Kontakttip L 25 - M6 Koper 0.8 mm	5 st.	1
210133177	Kontakttip L 25 - M6 Koper 1.0 mm	5 st.	1
210133169	Gasmondstuk Conisch	2 st.	2
210133190	Spiraal blauw 0.6 - 0.9 mm 3 meter	1 st.	3
210133191	Spiraal blauw 0.6 - 0.9 mm 4 meter	1 st.	3
210133194	Geleider teflon blauw 0.6 - 0.9 mm 3 mtr.	1 st.	4
210133195	Geleider teflon blauw 0.6 - 0.9 mm 4 mtr.	1 st.	4
210133188	Bevestigingsveer	2 st.	5
210133184	Zwanehals	1 st.	6
219520587	Zwanehals WK 150 flexibel	1 st.	7
210133199	Kontakttiphouder	2 st.	8

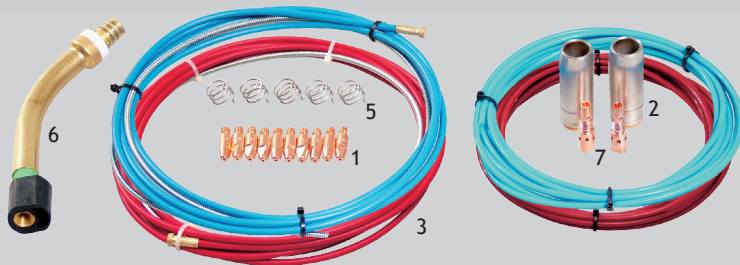

Vervangingsdelen MIG lastoorts WK 250

Bestelnr.	Omschrijving	Verp.	Pos.
210133178	Kontakttip L 28 - M6 Koper 0.8 mm	5 st.	1
210133179	Kontakttip L 28 - M6 Koper 1.0 mm	5 st.	1
210133180	Kontakttip L 28 - M6 Koper 1.2 mm	5 st.	1
210134435	Kontakttip L 28 - M6 Aluminium 1.0 mm	5 st.	1
210133170	Gasmondstuk Conisch	2 st.	2
210133190	Spiraal blauw 0.6 - 0.9 mm 3 meter	1 st.	3
210133191	Spiraal blauw 0.6 - 0.9 mm 4 meter	1 st.	3
210133192	Spiraal rood 1.0 - 1.2 mm 3 meter	1 st.	3
210133193	Spiraal rood 1.0 - 1.2 mm 4 meter	1 st.	3
210134436	Geleider grafiet tbv alu. 0.8 - 1.0 mm 3.0 mtr.	1 st.	4
219524289	Geleider grafiet tbv alu. 0.8 - 1.0 mm 4.5 mtr.	1 st.	4
219504058	Geleider messing tbv alu. 0.8 - 1.2 mm 22 cm	1 st.	4
210133189	Bevestigingsveer	2 st.	5
210133185	Zwanehals	1 st.	6
210133200	Kontakttiphouder	2 st.	7
210621576	Doorvoerpijp 5 x 4.4 mm	1 st.	8

Ook in bulkverpakking leverbaar!

TIG lastoorts WK 9

Gasgekoelde TIG lastoorts 125 A - 60% DC, 85 A - 60% AC.

4 meter - Bestelnr. 230518974

8 meter - Bestelnr. 230518975

TIG lastoorts WK 17

Gasgekoelde TIG lastoorts 150 A - 60% DC, 105 A - 60% AC.

4 meter - Bestelnr. 230518976

8 meter - Bestelnr. 230518977



TIG lastoorts WK 26

Gasgekoelde TIG lastoorts 180 A - 35% DC, 125 A - 35% AC.

4 meter - Bestelnr. 230518985

8 meter - Bestelnr. 230518986

TIG lastoorts WK 18

Watergekoelde TIG lastoorts 350 A - 60% DC, 245 A - 60% AC.

4 meter - Bestelnr. 230518979

8 meter - Bestelnr. 230518980



Stuurstroomstekker

Voor de WK 9, WK 17, WK 18 en WK 26.

Bestelnr. 901019700 32,38



Vervangingsdelen TIG lastoorts WK 9

Bestelnr.	Omschrijving	Verp.	Pos.
230134477	Spantang 1.6 mm	2 st.	1
230134480	Spantanghouder 1.6 mm	2 st.	2
230134481	Keramische gascup Gr. 4 - Ø 6 mm	2 st.	3
230134482	Keramische gascup Gr. 5 - Ø 8 mm	2 st.	4
230134483	Keramische gascup Gr. 6 - Ø 10 mm	2 st.	5
230134484	Toortslichaam standaard	1 st.	6
230134485	Toortskap lang	1 st.	7
230134486	Toortskap medium	1 st.	8
230134487	Toortskap kort	1 st.	9
230133274	Toortsschakelaar	1 st.	10
230618991	Toortsschakelaar 2 buttons up-down	1 st.	11
230638151	Toortsschakelaar 3 buttons up-down	1 st.	12

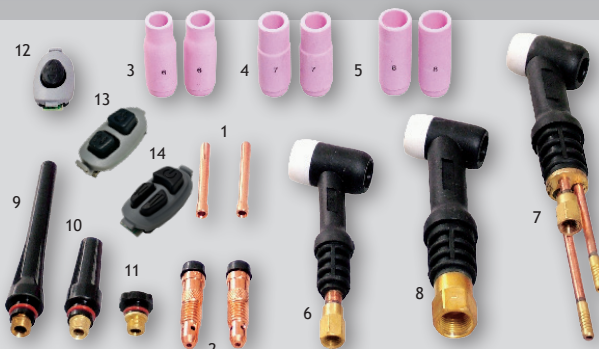

Vervangingsdelen TIG lastoorts WK 17 - 18 - 26

Bestelnr.	Omschrijving	Verp.	Pos.
230133258	Spantang 1.6 mm	2 st.	1
230133259	Spantang 2.4 mm	2 st.	1
230133260	Spantang 3.2 mm	2 st.	1
230133261	Spantanghouder 1.6 mm	2 st.	2
230133262	Spantanghouder 2.4 mm	2 st.	2
230133263	Spantanghouder 3.2 mm	2 st.	2
230133265	Keramische gascup Gr. 6 - Ø 10 mm	2 st.	3
230133266	Keramische gascup Gr. 7 - Ø 11 mm	2 st.	4
230133267	Keramische gascup Gr. 8 - Ø 13 mm	2 st.	5
230133268	Toortslichaam standaard WK 17	1 st.	6
230133269	Toortslichaam standaard WK 18	1 st.	7
230133270	Toortslichaam standaard WK 26	1 st.	8
230133271	Toortskap lang	1 st.	9
230133272	Toortskap medium	1 st.	10
230133273	Toortskap kort	1 st.	11
230133274	Toortsschakelaar	1 st.	12
230618991	Toortsschakelaar 2 buttons up-down	1 st.	13
230638151	Toortsschakelaar 3 buttons up-down	1 st.	14

LAS *Speffers* 23/24

Gemak dient de lasser...

Met een Cobot aan zijn zijde hoeft de lasser zich niet meer druk te maken over repeterend laswerk. De Cobot neemt dit volledig uit handen, waardoor de lasser zich kan richten op het specialistische laswerk.

- Werkt samen met de lasser
- Eenvoudig te programmeren
- Lage investering
- Geen onderhoud aan de arm
- Mobiel en multifunctioneel
- Passend op elk MIG lasapparaat

De 6 assen maken het mogelijk om in elke gewenste positie te komen, hierdoor kunnen ook rotaties gemaakt worden.

Cobot WK12

Model	WK12
Gewicht	33.3 kg
Max. draaglast	12 kg
Max. bereik	1300 mm
Herhalingsnauwkeurigheid +/-	0.1 mm
Aantal vrijheidsgraden	6 assen

Simpel

Je hoeft geen programmeur te zijn om met de cobot te kunnen werken. Binnen enkele uren is de basis al onder de knie.

Veilig

De cobot voldoet aan de laatste veiligheidseisen voor de collaboratieve robots.

Uw vakhandelaar:

IMPORTEUR:

LASKAR

info@laskar.nl • www.laskar.nl

Levering uitsluitend via de vakhandel. Prijzen zijn exclusief btw. Uitgave najaar 2023. Zolang de voorraad strekt. Prijs- en modelwijzigingen voorbehouden.